

**SAMSUNG**

# FULL MANUAL

---

**HW-Q900A**

**HW-Q910A**

Imagine the possibilities

Thank you for purchasing this Samsung product.

To receive more complete service, please register your product at  
[www.samsung.com/register](http://www.samsung.com/register)







# INFORMACJE DOTYCZĄCE BEZPIECZEŃSTWA

## OSTRZEŻENIA DOTYCZĄCE BEZPIECZEŃSTWA

ABY ZMNIJSZYĆ RYZYKO PORAŻENIA PRĄDEM, NIE ZDEJMOWAĆ POKRYWY (TAKŻE TYLNEJ).

WEWNĄTRZ NIE MA ELEMENTÓW PRZEZNACZONYCH DO OBSŁUGI PRZEZ UŻYTKOWNIKA. WSZELKIE NAPRAWY MOGĄ BYĆ WYKONYWANE WYŁĄCZNIE PRZEZ PRACOWNIKÓW SERWISU.

Poniższa tabela zawiera objaśnienia symboli, które mogą znajdować się na urządzeniu firmy Samsung.

<b>PRZESTROGA</b>	
<b>RYZYKO PORAŻENIA PRĄDEM. NIE OTWIERAĆ.</b>	
	Ten symbol oznacza wysokie napięcie w środku urządzenia. Dotykanie jakichkolwiek wewnętrznych części produktu jest niebezpieczne.
	Ten symbol oznacza, że do urządzenia dołączono dokumentację zawierającą ważne informacje na temat jego obsługi i konserwacji.
	Produkt klasy II: Ten symbol oznacza, że nie jest konieczne połączenie obudowy urządzenia z przewodem ochronnym (uziemiającym). Jeśli tego symbolu nie ma na urządzeniu z przewodem zasilającym, urządzenie MUSI mieć niezawodne uziemienie.
	Napięcie prądu przemiennego: Napięcie znamionowe oznaczone tym symbolem jest napięciem prądu przemiennego.
	Napięcie prądu stałego: Napięcie znamionowe oznaczone tym symbolem jest napięciem prądu stałego.
	Przeostroga. Należy zapoznać się z Instrukcją obsługi: Ten symbol oznacza zalecenie zapoznania się z instrukcją obsługi w celu uzyskania przez użytkownika dalszych informacji związanych z bezpieczeństwem.

## OSTRZEŻENIE

- Aby zmniejszyć ryzyko pożaru lub porażenia prądem, nie wystawiaj urządzenia na działanie deszczu i wilgoci.

## PRZESTROGA

- ABY ZAPOBIEC PORAŻENIU PRĄDEM, DOPASUJ SZEROKI BRZEG WTYCZKI DO SZEROKIEGO GNIAZDA I WŁÓŻ DO KOŃCA.
- To urządzenie powinno być zawsze podłączone do gniazda zasilania z przewodem uziemiającym.
- Aby odłączyć urządzenie od sieci zasilającej, należy wyciągnąć wtyczkę z gniazdka sieciowego, dlatego wtyczka sieciowa musi być łatwo dostępna.
- Nie narażaj urządzenia na kontakt z płynami (np. w wyniku ochlapania lub opryskania). Nie stawiaj na urządzeniu przedmiotów wypełnionych płynami, np. wazonów.
- Aby całkowicie wyłączyć urządzenie, należy wyciągnąć wtyczkę z gniazda elektrycznego. Dlatego należy zapewnić łatwy i stały dostęp do wtyczki.

# ŚRODKI OSTROŻNOŚCI

1. Upewnij się, że domowa sieć zasilająca prądem przemiennym spełnia wymagania z zakresu zasilania wypisane na naklejce identyfikacyjnej na spodzie produktu. Produkt ustaw poziomo, na odpowiedniej podstawie (na meblu). Zapewnij odpowiednią przestrzeń wentylacyjną (ok. 7–10 cm) wokół produktu. Sprawdź, czy szczeliny wentylacyjne nie są zasłonięte. Nie umieszczaj jednostki na wzmocniaczach ani na innym sprzęcie, który się nagrzewa. Jednostkę zaprojektowano pod kątem ciągłego użytku. Aby całkowicie wyłączyć jednostkę, odłącz wtyczkę przewodu zasilania prądem przemiennym od gniazdka ściennego. Odłącz wtyczkę urządzenia, jeśli nie będziesz go używać przez dłuższy czas.
2. Podczas burzy odłącz wtyczkę przewodu zasilania prądem przemiennym od gniazdka ściennego. Skoki napięcia spowodowane wyładowaniami elektrycznymi mogą uszkodzić urządzenie.
3. Nie wystawiaj jednostki na bezpośrednie działanie promieni słonecznych lub źródeł ciepła. Może to spowodować przegrzanie jednostki i w efekcie jej awarię.
4. Produkt należy chronić przed wilgocią (np. wazonami) i nadmiernym ciepłem (np. z kominka) lub urządzeniami wytwarzającymi silne pole elektromagnetyczne. W przypadku awarii jednostki odłącz przewód zasilania od ściennego gniazdka prądu przemiennego. Produkt nie jest przeznaczony do zastosowań przemysłowych. Opracowano go wyłącznie na potrzeby użytku osobistego. W przypadku przechowywania produktu w niskiej temperaturze może dojść do kondensacji pary wodnej. Po przetransportowaniu jednostki w czasie zimy przed jej użyciem odczekaj około 2 godzin, aż osiągnie temperaturę pokojową.
5. Bateria stosowana w tym produkcie zawiera szkodliwe dla środowiska substancje chemiczne. Nie wyrzucaj baterii wraz z ogólnymi odpadami domowymi. Nie wystawiaj baterii na działanie nadmiernego ciepła, promieni słonecznych lub ognia. Nie zwierać, nie przegrzewać ani nie rozmontowywać baterii.  
PRZESTROGA : W przypadku nieprawidłowej wymiany baterii istnieje niebezpieczeństwo wybuchu. Należy je wymieniać tylko na baterie tego samego lub odpowiadającego typu.

## Czyszczenie tkaniny

### Natychmiast usuń wszelkie zabrudzenia lub plamy z powierzchni produktu.

Usuwanie i czyszczenie może być mniej skuteczne w przypadku niektórych substancji lub pozostawienia zabrudzenia na dłuższy czas.

### PRZESTROGA

- Za pomocą odkurzacza lub samoprzylepnej rolki do usuwania kurzu, odcisków dłoni i tym podobnych.
  - Niektóre szczotki czyszczące mogą uszkodzić produkt, w zależności od zawartych w nich materiałów.
  - Ręczniki i ubrania do czyszczenia mogą pozostawiać kłaczkę lub zabrudzenia na produkcie.
- Nie używaj paznokcia ani innych narzędzi do zeskrobywania brudu. Może to uszkodzić tkaninę.
- Aby usunąć plamy z oleju lub płynu, użyj czystej białej szmatki zwilżonej wodą. Jeśli plama nie zniknie, przetrzyj ją mieszaniną wody i neutralnego detergentu (np. płynu do mycia naczyń) i szmatki.
  - Nieobojętny detergent lub środek czyszczący może powodować przebarwienia lub uszkodzenie tkaniny.
  - Po umyciu użyj suchej szmatki lub suszarki do włosów, aby wysuszyć zmoczony obszar.
  - Nie używaj nadmiernej siły, aby uniknąć przebarwienia lub uszkodzenia tkaniny.

# SPIS TREŚCI

<b>01</b>	<b>Sprawdzenie elementów</b>	<b>6</b>
<b>02</b>	<b>Informacje o produkcie</b>	<b>7</b>
	Panel górny głośnika Soundbar .....	7
	Panel dolny głośnika Soundbar .....	7
<b>03</b>	<b>Obsługa pilota do listwy Soundbar</b>	<b>9</b>
	Wkładanie baterii przed użyciem pilota (2 baterie AA) .....	9
	Obsługa pilota .....	9
	Active Voice Amplifier (AVA) .....	10
	Korzystanie z ukrytych przycisków (przycisków z więcej niż jedną funkcją) .....	11
	Dane techniczne sygnału wyjściowego dla różnych trybów efektów dźwiękowych .....	11
	Regulacja głośności głośnika Soundbar za pomocą pilota telewizora .....	12
<b>04</b>	<b>Podłączanie głośnika niskotonowego</b>	<b>13</b>
	Podłączanie zasilania i urządzeń .....	13
	– Ręczne podłączanie głośnika niskotonowego .....	14
	– Wskaźniki LED z tyłu głośnika niskotonowego .....	14
	– Auto EQ .....	15
	Podłączanie SWA-9500S (sprzedawanego oddzielnie) do głośnika Soundbar .....	15
<b>05</b>	<b>Korzystanie z przewodowego połączenia z telewizorem</b>	<b>16</b>
	Metoda 1. Podłączanie za pomocą przewodu HDMI .....	16
	– Podłączanie urządzenia do telewizora, który obsługuje standard HDMI ARC (Audio Return Channel — kanał zwrotny audio) .....	16
	Metoda 2. Podłączanie urządzenia za pomocą przewodu optycznego .....	17
<b>06</b>	<b>Korzystanie z bezprzewodowego połączenia z telewizorem</b>	<b>18</b>
	Metoda 1. Połączenie przez Bluetooth .....	18
	Metoda 2. Łączenie za pomocą sieci Wi-Fi .....	19
<b>07</b>	<b>Nawiązywanie połączenia z urządzeniem zewnętrznym</b>	<b>20</b>
	Metoda 1. Podłączanie przy użyciu kabla HDMI (możliwość dekodowania i odtwarzania dźwięku w formacie Dolby Atmos) .....	20
	Metoda 2. Podłączanie urządzenia za pomocą przewodu optycznego .....	21
<b>08</b>	<b>Nawiązywanie połączenia z urządzeniem mobilnym</b>	<b>22</b>
	Metoda 1. Połączenie przez Bluetooth .....	22
	Metoda 2. Połączenie przez Wi-Fi (sieć bezprzewodowa) .....	23
	Rozpoczynanie pracy z funkcją Amazon Alexa (wbudowana funkcja Alexa) .....	24
	Rozpoczynanie pracy z funkcją Alexa na produkcie Amazon (współpracuje z funkcją Alexa) .....	25
	Korzystanie z funkcji Tap Sound .....	26
<b>09</b>	<b>Łączenie z systemem Apple AirPlay 2</b>	<b>27</b>
	Łączenie z produktem Apple i korzystanie z niego .....	27

<b>10</b>	<b>Montaż elementu Wall Mount (Wspornik do montażu na ścianie)</b>	<b>28</b>
	Przestrogi dotyczące instalacji .....	28
	Komponenty montażowe .....	28
<b>11</b>	<b>Instalacja listwy Soundbar nad podstawką telewizora</b>	<b>29</b>
	Element .....	29
<b>12</b>	<b>Aktualizacja oprogramowania</b>	<b>30</b>
	Automatyczna aktualizacja .....	30
	Aktualizacja za pośrednictwem portu USB .....	30
	Inicjalizacja .....	31
<b>13</b>	<b>Rozwiązywanie problemów</b>	<b>31</b>
<b>14</b>	<b>LICENCJA</b>	<b>33</b>
<b>15</b>	<b>Informacja o licencjach na oprogramowanie open source</b>	<b>33</b>
<b>16</b>	<b>Ważne informacje o usłudze</b>	<b>33</b>
<b>17</b>	<b>Dane techniczne i instrukcje</b>	<b>34</b>
	Dane techniczne .....	34

# 01 SPRAWDZENIE ELEMENTÓW



Urządzenie główne Soundbar



Pilot zdalnego sterowania listwy Soundbar/  
baterie



Głośnik niskotonowy



Przewód zasilający (subwoofer, Soundbar)



Kabel HDMI



Szablon do montażu na ścianie



Śruba mocująca



Śruba



Wspornik do montażu na ścianie







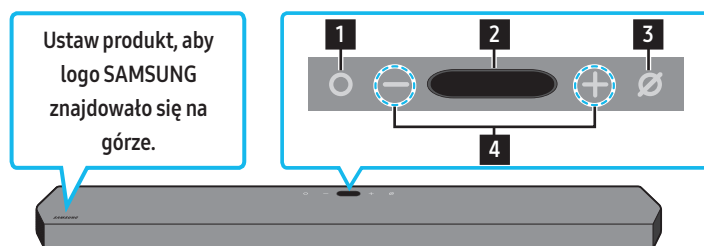

Gumowa nóżka

- Więcej informacji na temat obsługiwanych źródeł zasilania i zużycia prądu znajduje się na etykiecie umieszczonej na urządzeniu. (Etykieta: Tył jednostki głównej głośnika Soundbar)
- W celu zakupu dodatkowych podzespołów lub opcjonalnych przewodów należy skontaktować się z centrum serwisowym lub działem obsługi klienta firmy Samsung.
- Więcej informacji na temat elementu wspornika do montażu na ścianie lub gumowej nóżki znajduje się na stronach 28–30.
- Konstrukcja, dane techniczne i wygląd ekranu aplikacji mogą ulec zmianie bez wcześniejszego ostrzeżenia.
- Wygląd akcesoriów może odbiegać od przedstawionego na powyższym rysunku.

## 02 INFORMACJE O PRODUKCIE

### Panel górny głośnika Soundbar



<b>1</b>	<b>Przycisk  (wielofunkcyjny)</b> <ul style="list-style-type: none"><li>W trybie czuwania naciśnij przycisk , aby włączyć głośnik Soundbar.</li><li>Naciśnij przycisk , aby zmienić źródło sygnału.</li></ul>
<b>2</b>	<b>Wyświetlacz</b> <p>Wyświetlanie stanu produktu i bieżącego trybu. D.IN → HDMI 1 → HDMI 2 → Wi-Fi → BT</p>
<b>3</b>	<b>Przycisk  (wł./wył. mikrofonu)</b> <p>Nacisnąć przycisk, aby włączyć lub wyłączyć mikrofon.</p>
<b>4</b>	<b>Przycisk   (głośność)</b> <p>Sterowanie głośnością.</p>

- Po podłączeniu przewodu zasilającego przycisk zasilania zacznie działać po 4–6 sekundach.
- Emisja dźwięku z urządzenia rozpocznie się po 4–5 sekundach od momentu jego włączenia.
- Jeśli dźwięk jest emitowany zarówno z telewizora, jak i z głośnika Soundbar, przejdź do menu **Ustawienia** telewizora i zmień opcję głośnika telewizora na **Głośnik zewnętrzny**.

### Panel dolny głośnika Soundbar

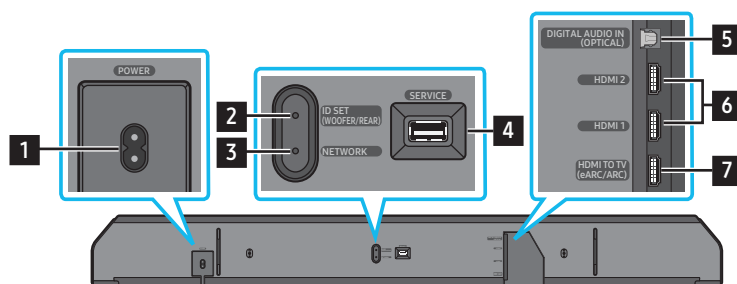

<b>1</b>	<b>POWER</b> <p>Podłącz przewód zasilający głośnika Soundbar. (Informacje na ten temat znajdują się na stronie 13).</p>
<b>2</b>	<b>ID SET (WOOFER/REAR)</b> <p>Nacisnąć, aby bezprzewodowo połączyć listwę Soundbar z głośnikami dźwięku przestrzennego i głośnikiem niskotonowym. (Głośnik dźwięku przestrzennego jest sprzedawany oddzielnie).</p>
<b>3</b>	<b>NETWORK</b> <p>Nacisnąć, aby nawiązać połączenie z siecią bezprzewodową (Wi-Fi) za pomocą aplikacji <b>SmartThings</b>.</p>
<b>4</b>	<b>SERVICE</b> <p>Podłącz urządzenie pamięci masowej USB, aby zaktualizować oprogramowanie produktu.</p>
<b>5</b>	<b>DIGITAL AUDIO IN (OPTICAL)</b> <p>Podłączycy do cyfrowego wyjścia (optycznego) urządzenia zewnętrznego. (Informacje na ten temat znajdują się na stronie 21).</p>
<b>6</b>	<b>HDMI 1 / HDMI 2</b> <p>Jednocześnie przesyła cyfrowe sygnały wideo i audio za pośrednictwem przewodu HDMI. Podłącz do wyjścia HDMI urządzenia zewnętrznego. (Informacje na ten temat znajdują się na stronie 20).</p>

- Odłączając przewód zasilający od gniazda elektrycznego, pociągnij za wtyczkę. Nie wolno ciągnąć za przewód.
- Nie wolno podłączać tego urządzenia ani innych komponentów do gniazda sieciowego, dopóki wszystkie połączenia między komponentami nie zostaną prawidłowo wykonane.



# 03 OBSŁUGA PILOTA DO LISTWY SOUNDBAR





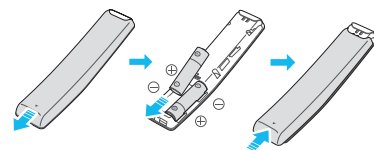

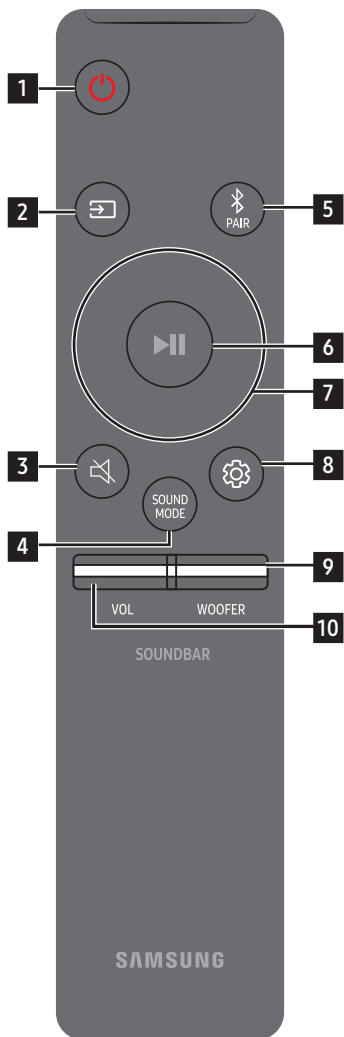

## Wkładanie baterii przed użyciem pilota (2 baterie AA)







Zsuń pokrywę tylną w kierunku wskazanym przez strzałkę do momentu jej całkowitego zdjęcia. Włóż 2 baterie AA (1,5 V) w taki sposób, aby zachować prawidłową biegunowość. Wsuń z powrotem pokrywę baterii.

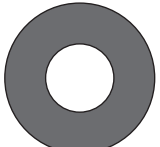

## Obsługa pilota

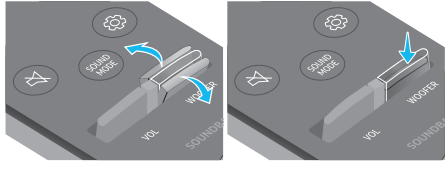

<b>1</b>	 <b>Zasilanie</b>	Włącza i wyłącza listwę Soundbar. <ul style="list-style-type: none"><li>• <b>Funkcja Automatyczne wyłączenie</b> Urządzenie automatycznie wyłączy się w poniższych sytuacjach:<ul style="list-style-type: none"><li>• W trybie <b>D.IN / HDMI 1 / HDMI 2 / Wi-Fi / BT</b> w przypadku braku sygnału audio przez 18 minut.</li></ul></li></ul>
<b>2</b>	 <b>Źródło</b>	Naciśnięcie, aby wybrać źródło połączone z listwą Soundbar. <ul style="list-style-type: none"><li>• Głosowe informacje zwrotne wł./wył. Funkcję Głosowe informacje zwrotne można włączać i wyłączać. Naciśnij i przytrzymaj przycisk  (<b>źródło</b>) na pilocie przez co najmniej 5 sekund z wyłączonym głośnikiem Soundbar (tryb czuwania). Za każdym razem, gdy zmienisz ustawienie Głosowych informacji zwrotnych, na wyświetlaczu OLED pojawi się komunikat „<b>AUI OFF</b>” (Domyślnie) lub „<b>AUI ON</b>”.</li></ul>
<b>3</b>	 <b>Wyciszenie</b>	Naciśnij przycisk  ( <b>wyciszenie</b> ), aby wyciszyć dźwięk. Naciśnij go ponownie, aby wyłączyć wyciszenie.
<b>4</b>	 <b>SOUND MODE</b>	Tryb dźwięku można ustawić, wybierając jedną z opcji <b>STANDARD</b> , <b>SURROUND</b> , <b>GAME PRO</b> lub <b>ADAPTIVE SOUND</b> . <ul style="list-style-type: none"><li>• <b>STANDARD</b> Odtwarzanie oryginalnego dźwięku.</li><li>• <b>SURROUND</b> Zapewnia pole akustyczne szersze niż standardowe.</li><li>• <b>GAME PRO</b> Zapewnia stereoskopowy dźwięk, aby użytkownik zanurzył się w akcji podczas grania.</li><li>• <b>ADAPTIVE SOUND</b> Analizuje treść w czasie rzeczywistym i automatycznie zapewnia optymalne pole dźwiękowe w oparciu o cechy treści.</li></ul>
<b>5</b>	 <b>Bluetooth PAIR</b>	Ustawić listwę Soundbar w trybie parowania Bluetooth. Naciśnięcie przycisku i oczekiwanie na wyświetlenie ekranu „ <b>BT PAIRING</b> ”, aby nawiązać połączenie z nowym urządzeniem Bluetooth.
<b>6</b>	 <b>Odtwarzanie/pauza</b>	Odtwarzanie muzyki można również rozpocząć lub zatrzymać poprzez naciśnięcie przycisku.

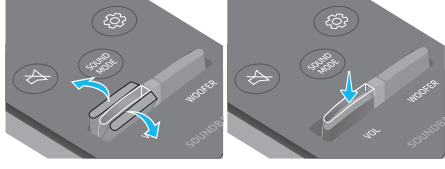
<p><b>7</b></p>	 <p>Góra/Dół/Lewo/ Prawo</p>	<p> Naciśnij wskazane obszary, aby wybrać opcje Góra/Dół/Lewo/Prawo.</p> <p>Naciśnij obszary Góra/Dół/Lewo/Prawo na przycisku, aby wybrać lub ustawić funkcje.</p> <ul style="list-style-type: none"> <li>• <b>Pomijanie utworów</b> Naciśnij przycisk <b>Prawo</b>, aby wybrać kolejny plik muzyczny. Naciśnij przycisk <b>Lewo</b>, aby wybrać poprzedni plik muzyczny.</li> <li>• <b>ID SET</b> Tej opcji należy używać, gdy subwoofer lub głośniki dźwięku przestrzennego nie są podłączone lub wymagają ponownego podłączenia. Po wyłączeniu zasilania naciśnij i przytrzymaj przycisk <b>Góra</b> przez 5 sekund, aby wykonać procedurę <b>ID SET</b>. (Informacje na ten temat znajdują się na stronie 14).</li> </ul>
<p><b>8</b></p>	 <p>Sterowanie dźwiękiem</p>	<p>Po naciśnięciu przycisku wyświetlane są kolejno poszczególne ustawienia, takie jak <b>AUTO EQ, AVA, TREBLE, BASS, SYNC, CENTER LEVEL, SIDE LEVEL, FRONT TOP LEVEL</b> oraz <b>VIRTUAL ON/OFF</b>. Żądane ustawienie można dostosować przy użyciu przycisków <b>Góra/Dół</b>.</p> <ul style="list-style-type: none"> <li>• Aby sterować głośnością wysokich i niskich tonów, wybierz opcję <b>TREBLE</b> lub <b>BASS</b> w ustawieniach dźwięku, a następnie dostosuj ich głośność w zakresie od -6 do +6 za pomocą przycisków <b>Góra/Dół</b>.</li> <li>• Naciśnij i przytrzymaj przycisk  (<b>Sterowanie dźwiękiem</b>) przez około 5 sekund, aby wyregulować dźwięk w każdym paśmie częstotliwości. Opcje 150 Hz, 300 Hz, 600 Hz, 1,2 kHz, 2,5 kHz, 5 kHz i 10 kHz można wybierać przyciskami <b>Lewo/Prawo</b>. Dla każdej z nich można wybrać ustawienie od -6 do +6 za pomocą przycisków <b>Góra/Dół</b>. (Należy upewnić się, że tryb dźwięku jest ustawiony na „STANDARD”).</li> <li>• Aby sterować głośnością każdego głośnika, wybierz <b>CENTER LEVEL, SIDE LEVEL</b> lub <b>FRONT TOP LEVEL</b> w ustawieniach dźwięku, a następnie dostosuj ich głośność w zakresie od -6 do +6 za pomocą przycisków <b>Góra/Dół</b>.</li> <li>• Jeśli obraz w telewizorze nie jest zsynchronizowany z dźwiękiem emitowanym przez głośnik Soundbar, wybierz opcję <b>SYNC</b> w menu Sterowanie dźwiękiem, a następnie za pomocą przycisków <b>Góra/Dół</b> dostosuj opóźnienie dźwięku w zakresie 0–300 milisekund.</li> <li>• Opcja <b>SYNC</b> jest obsługiwana tylko w przypadku niektórych funkcji.</li> <li>• Jeżeli podłączone są głośniki dźwięku przestrzennego, wybierz kolejno opcje <b>REAR LEVEL</b> lub <b>REAR TOP LEVEL</b>, a następnie użyj przycisków <b>Góra/Dół</b>, aby dostosować ich głośność w zakresie od -6 do +6.</li> <li>• Funkcję głośnika <b>VIRTUAL</b> można przełączać między ustawieniami <b>ON/OFF</b> przyciskami <b>Góra/Dół</b>.</li> <li>• Możesz używać funkcji <b>AUTO EQ</b> jeśli subwoofer jest podłączony.</li> </ul>
<p><b>9</b></p>	 <p>Poziom głośnika niskotonowego WOOFER</p>	 <p>Naciśnij przycisk w górę lub w dół, aby wyregulować poziom głośności głośnika niskotonowego do wartości -12 lub od -6 do +6. Naciśnij przycisk, aby ustawić poziom głośności głośnika niskotonowego na 0 (ustawienie domyślne).</p>
<p><b>10</b></p>	 <p>GŁOŚNOŚĆ</p>	 <p>Naciśnij przycisk w górę lub w dół, aby wyregulować głośność.</p> <ul style="list-style-type: none"> <li>• <b>Wyciszenie</b> Naciśnij przycisk <b>VOL</b>, aby wyciszyć dźwięk. Naciśnij go ponownie, aby wyłączyć wyciszenie.</li> </ul>

## Active Voice Amplifier (AVA)

- Analizuje hałas zewnętrzny w czasie rzeczywistym podczas pracy głośnika Soundbar, aby dźwięk głosu był zawsze słyszany wyraźnie.
- Podczas analizy nie są zapisywane żadne dane.

## Korzystanie z ukrytych przycisków (przycisków z więcej niż jedną funkcją)

Ukryty przycisk		Strona z informacjami
Przycisk na pilocie	Funkcja	
WOOFER (Góra)	Włączanie/wyłączanie pilota telewizora (Tryb oczekiwania)	strona 12
Góra	ID SET	strona 14
 (Sterowanie dźwiękiem)	Korektor 7-pasmowy	strona 10

## Dane techniczne sygnału wyjściowego dla różnych trybów efektów dźwiękowych

Efekt	Wejście	Wyjście	
		Tylko z subwooferem	Z subwooferem i zestawem bezprzewodowego głośnika tylnego
STANDARD	2.0 kan.	2.1 kan.	2.1 kan.
	5.1 kan.	5.1 kan. / 7.1 kan. (DTS)	5.1 kan. / 7.1 kan. (DTS)
	7.1 kan.	7.1 kan.	7.1 kan.
	Dolby Atmos®, DTS:X	7.1.2 kan.	7.1.4 kan.
SURROUND	2.0 kan.	7.1.2 kan.	9.1.4 kan.
	5.1 kan.	7.1.2 kan.	9.1.4 kan.
	7.1 kan.	7.1.2 kan.	9.1.4 kan.
	Dolby Atmos®, DTS:X	7.1.2 kan.	9.1.4 kan.
GAME PRO	2.0 kan.	7.1.2 kan.	9.1.4 kan.
	5.1 kan.	7.1.2 kan.	9.1.4 kan.
	7.1 kan.	7.1.2 kan.	9.1.4 kan.
	Dolby Atmos®, DTS:X	7.1.2 kan.	9.1.4 kan.
ADAPTIVE SOUND	2.0 kan.	7.1.2 kan.	9.1.4 kan.
	5.1 kan.	7.1.2 kan.	9.1.4 kan.
	7.1 kan.	7.1.2 kan.	9.1.4 kan.
	Dolby Atmos®, DTS:X	7.1.2 kan.	9.1.4 kan.

- Zestaw bezprzewodowego głośnika tylnego firmy Samsung można dokupić osobno. Aby zakupić zestaw głośników lub głośnik niskotonowy, należy się skontaktować ze sprzedawcą listwy Soundbar.
- Głośniki dźwięku przestrzennego nie będą emitować dźwięku dla wyjścia 2-kanalowego, gdy używany jest tryb **STANDARD**. Aby włączyć dźwięk w głośnikach dźwięku przestrzennego, należy zmienić tryb efektu na **SURROUND**.

# Regulacja głośności głośnika Soundbar za pomocą pilota telewizora







Głośność listwy Soundbar można regulować za pomocą pilota telewizora.

- Ta funkcja może być używana wyłącznie z pilotami na podczerwień. Piloty Bluetooth (wymagające parowania) nie są obsługiwane.
- W menu telewizora wybierz opcję **Głośnik zewnętrzny**, aby korzystać z tej funkcji.
- Funkcja jest obsługiwana przez urządzenia następujących producentów:  
VIZIO, LG, Sony, Sharp, PHILIPS, PANASONIC, TOSHIBA, Hisense, RCA

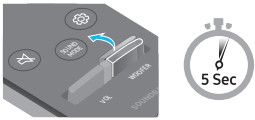
1. Wyłącz głośnik Soundbar.

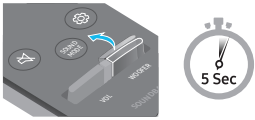
2. Naciśnij i przytrzymaj przycisk **WOOFER** przez 5 sekund.

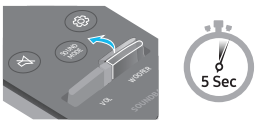
Każde naciśnięcie przycisku **WOOFER** w górę i przytrzymanie go przez 5 sekund powoduje przełączenie trybu w następującej kolejności: „**OFF-TV REMOTE**” (Tryb domyślny), „**SAMSUNG-TV REMOTE**”, „**ALL-TV REMOTE**”.

Przycisk na pilocie	Wyświetlacz	Stan
	(Tryb domyślny) <b>OFF-TV REMOTE</b> 	Pilot telewizora jest wyłączony.
	<b>SAMSUNG-TV REMOTE</b> 	Pilot na podczerwień telewizora Samsung jest wyłączony.
	<b>ALL-TV REMOTE</b> 	Pilota na podczerwień telewizora innej firmy jest wyłączony.

# 04 PODŁĄCZANIE GŁOŚNIKA NISKOTONOWEGO

## Podłączanie zasilania i urządzeń

Użyj przewodu zasilającego w następującej kolejności, aby podłączyć subwoofer i Soundbar do gniazdka elektrycznego:

- Więcej informacji na temat wymaganych źródeł zasilania i zużycia prądu znajduje się na etykiecie umieszczonej na urządzeniu. (Etykieta: Tył jednostki głównej głośnika Soundbar)
1. Podłączyć przewód zasilający do głośnika niskotonowego.

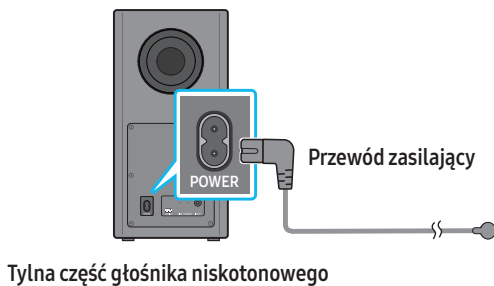

2. Podłączyć przewód zasilający do Soundbara.

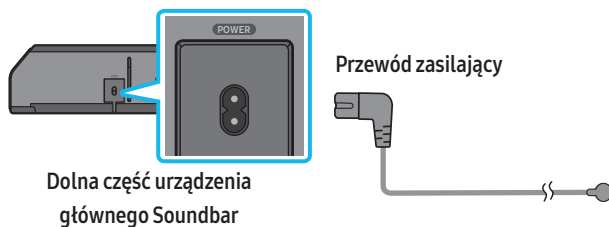

3. Podłączyć zasilanie do listwy Soundbar i głośnika niskotonowego. Głośnik niskotonowy jest podłączany automatycznie po włączeniu listwy Soundbar.

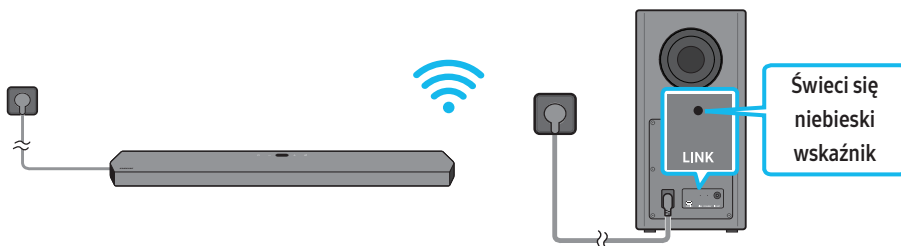

### UWAGA

- Przed podłączeniem do głośnika niskotonowego należy podłączyć listwę Soundbar do zasilania. Głośnik niskotonowy zostanie automatycznie połączony z listwą Soundbar podczas uruchamiania.
- W przypadku odłączenia i ponownego podłączenia przewodu zasilającego, gdy urządzenie jest włączone, listwa Soundbar włączy się automatycznie.

## Ręczne podłączenie głośnika niskotonowego

Przed wykonaniem poniższej procedury ręcznego podłączenia:

- Sprawdzić, czy przewody zasilające listwy Soundbar i głośnika niskotonowego są prawidłowo podłączone.
- Upewnić się, że listwa Soundbar jest wyłączona.

1. Wyłączyć główną listwę Soundbar.
2. Naciśnąć i przytrzymać przycisk **ID SET** z tyłu głośnika niskotonowego przez co najmniej 5 sekund.
  - Czerwony wskaźnik z tyłu głośnika niskotonowego się wyłączy, a niebieski wskaźnik zacznie migać.

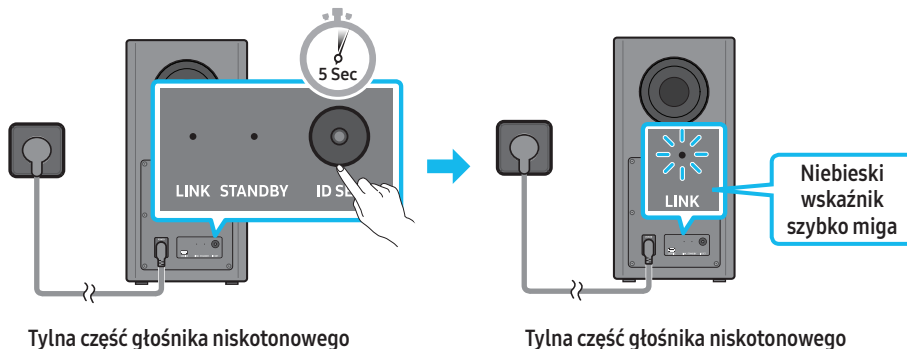

3. Naciśnij i przytrzymaj przycisk **W górę** na pilocie przez 5 sekund.
  - Na wyświetlaczu głośnika Soundbar pojawi się komunikat **ID SET**, który po chwili zniknie.
  - Głośnik Soundbar włączy się automatycznie po zakończeniu procedury **ID SET**.

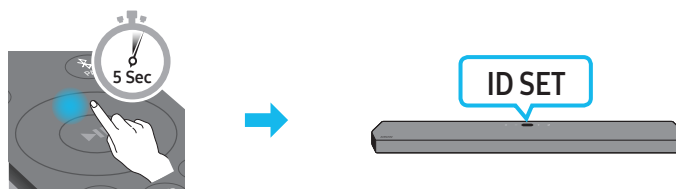

4. Sprawdź, czy dioda LED **LINK** świeci na niebiesko światłem ciągłym (nawiązane połączenie).

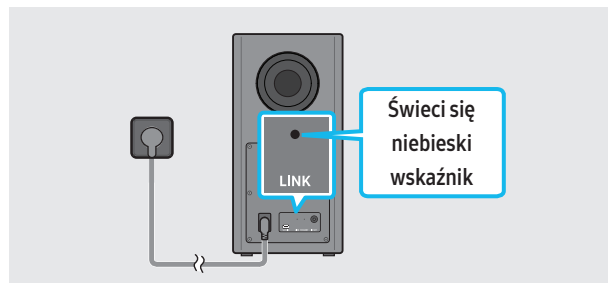

W przypadku połączenia listwy Soundbar z bezprzewodowym głośnikiem niskotonowym dioda LED **LINK** przestaje migać i świeci na niebiesko światłem ciągłym.

## Wskaźniki LED z tyłu głośnika niskotonowego

Wskaźnik LED	Stan	Opis	Rozwiązanie
	Wł.	Pomyślne nawiązanie połączenia (normalne działanie)	-
	Miganie	Ponowne nawiązywanie połączenia	Sprawdź, czy przewód zasilania jest prawidłowo podłączony do głównej listwy Soundbar lub poczekaj około 5 minut. Jeśli wskaźnik miga, należy spróbować ręcznie podłączyć głośnik niskotonowy. (Informacje na ten temat znajdują się na stronie 14).
	Wł.	Tryb oczekiwania (gdy urządzenie główne Soundbar jest wyłączone)	Sprawdzić, czy przewód zasilania jest prawidłowo podłączony do głównej listwy Soundbar.
		Połączenie nieudane	Połączyć się ponownie. Patrz instrukcje dotyczące ręcznego połączenia na stronie 14.

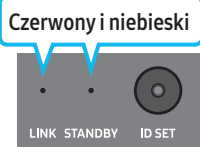
Wskaźnik LED	Stan	Opis	Rozwiązanie
	Miganie	Usterka	Zapoznaj się z danymi kontaktowymi Centrum serwisowego firmy Samsung, które zamieszczono w niniejszej instrukcji obsługi.

#### UWAGA

- W przypadku wyłączenia jednostki głównej bezprzewodowy subwoofer przejdzie w stan oczekiwania, a dioda LED STANDBY z tyłu obudowy mignie kilkakrotnie na niebiesko, po czym zmieni kolor na czerwony.
- Jeśli używasz urządzenia, które w pobliżu głośnika Soundbar korzysta z tej samej częstotliwości co Soundbar, zakłócenia mogą powodować przerywanie dźwięku.
- Maksymalna odległość przesyłu sygnału bezprzewodowego jednostki głównej wynosi ok. 10 m, ale może się różnić w zależności od środowiska pracy. Jeśli między jednostką główną a bezprzewodowym subwooferem znajduje się ściana z betonu zbrojonego lub ściana zawierająca elementy metalowe, działanie systemu może być niemożliwe, ponieważ metal blokuje przesył sygnału bezprzewodowego.

#### ⚠ PRZESTROGA





- Anteny odbiorcze sygnału bezprzewodowego są wbudowane w bezprzewodowy głośnik niskotonowy. Trzymaj urządzenie z dala od wody i wilgoci.
- Aby zapewnić najwyższą jakość dźwięku, należy upewnić się, że w obszarze bezprzewodowego subwoofera i modułu odbiornika bezprzewodowego (sprzedawanego oddzielnie) nie znajdują się przeszkody.

#### Auto EQ



Technologia **Auto EQ** firmy Samsung wykorzystuje mikrofon zamontowany na subwooferze, aby wykrywać i korygować szczytowe reakcje na niskie częstotliwości spowodowane wymiarami pomieszczenia i umiejscowieniem subwoofera. W efekcie uzyskiwana jest bardziej naturalna odpowiedź na niskie częstotliwości.

- Subwoofer należy ustawić **w odległości co najmniej 8 cm** z każdej strony od najbliższej przeszkody.
- Podczas dostrajania za pomocą funkcji **AUTO EQ** należy zachować w pomieszczeniu maksymalną ciszę.
- Nie naciskaj żadnych przycisków, dopóki dostrajanie za pomocą funkcji **Auto EQ** nie zostanie zakończona.
- Dostrajanie za pomocą **Auto EQ** trwa około 2 minut.
- Podczas dostrajania za pomocą funkcji **Auto EQ** jednostka główna głośnika Soundbar oraz głośniki tylne nie odtwarzają żadnego dźwięku.

#### Jeśli korzystasz z tej funkcji po raz pierwszy

1. Naciśnij przycisk  (**Sterowanie dźwiękiem**) i przytrzymaj, aż wybrana będzie funkcja **Auto EQ**.
2. Naciśnij przyciski **Góra/Dół**, aby wybrać opcję **Tuning**, a następnie naciśnij przycisk .
3. Rozpocznie się dostrajanie, a progres będzie podawany w procentach.
  - Aby anulować dostrajanie, naciśnij przycisk **Góra/Dół/Lewo/Prawo** lub , a następnie naciśnij przycisk , aby potwierdzić.
  - Jeśli dostrajanie się nie powiedzie, kontrolka LED zacznie migać na czerwono.
  - Jeśli dostrajanie się powiedzie, kontrolka LED zacznie migać na niebiesko.

#### Jeśli proces dostrajania był już wykonywany

1. Naciśnij przycisk  (**Sterowanie dźwiękiem**) i przytrzymaj, aż wybrana będzie funkcja **Auto EQ**.
2. Naciśnij przyciski **Góra/Dół**, aby wybrać opcję **Tuning**, a następnie naciśnij przycisk .
3. Naciśnij przyciski **Góra/Dół**, aby wybrać jedną z następujących opcji.
  - **On**: Włącz uprzednio dostrajane ustawienia EQ.
  - **Off**: Włącz domyślne ustawienia EQ.
  - **Tuning**: Ponownie uruchom proces dostrajania.

## Podłączanie SWA-9500S (sprzedawanego oddzielnie) do głośnika Soundbar

Aby uzyskać efekt dźwięku przestrzennego, do głośnika Soundbar można podłączyć zestaw tylnych głośników bezprzewodowych Samsung (SWA-9500S – sprzedawany oddzielnie).

Szczegółowe informacje dotyczące połączeń są dostępne w instrukcji obsługi zestawu tylnego głośnika bezprzewodowego Samsung.

# 05 KORZYSTANIE Z PRZEWODOWEGO POŁĄCZENIA Z TELEWIZOREM

## Metoda 1. Podłączanie za pomocą przewodu HDMI

### ⚠ PRZESTROGA

- W przypadku podłączenia przewodu HDMI i przewodu optycznego sygnał HDMI jest odbierany w pierwszej kolejności.
- Aby podłączyć telewizor i listwę Soundbar za pomocą przewodu HDMI, należy skorzystać ze złączy z oznaczeniem ARC. W przeciwnym razie dźwięk z telewizora może nie być odtwarzany.
- Zalecany kabel to **High Speed HDMI Cable with Ethernet**.

### Podłączanie urządzenia do telewizora, który obsługuje standard HDMI ARC (Audio Return Channel — kanał zwrotny audio)

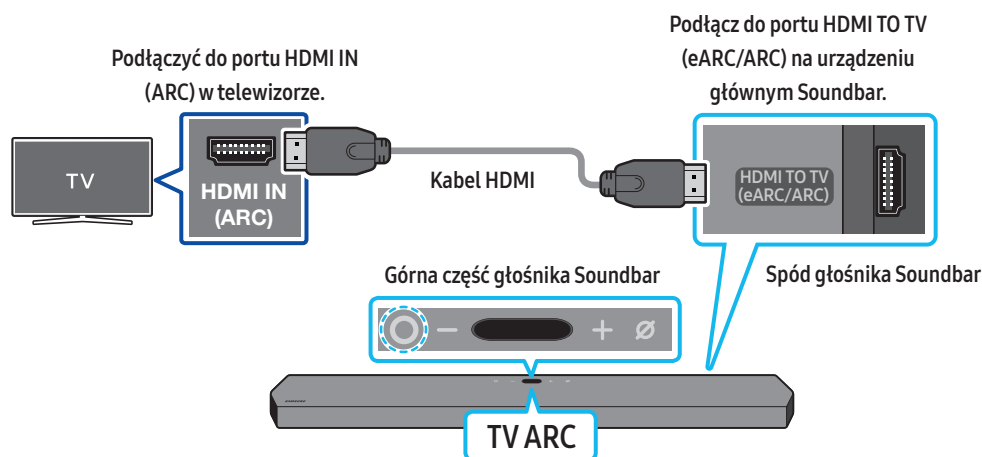

1. Przy wyłączonej listwie Soundbar i telewizorze podłączyć przewód HDMI w sposób przedstawiony na rysunku.
2. Włączyć listwę Soundbar i telewizor.
3. Na wyświetlaczu głównej listwy Soundbar pojawia się informacja „TV ARC”, a listwa Soundbar odtwarza dźwięk z telewizora.
  - Jeśli dźwięk z telewizora nie jest odtwarzany, naciśnij przycisk **O (wielofunkcyjny)** na górze głośnika Soundbar lub przycisk **Źródło** na pilocie, aby wybrać tryb **D.IN**. Na ekranie wyświetlą się po kolei komunikaty „D.IN” oraz „TV ARC” i pojawi się dźwięk.
  - Podczas podłączania telewizora, który obsługuje funkcję eARC, na wyświetlaczu pojawi się komunikat „eARC” i będzie słychać sygnał dźwiękowy.
  - Aby połączyć się za pomocą funkcji eARC, musi ona być włączona w menu telewizora. Szczegółowe informacje na temat tego ustawienia można znaleźć w instrukcji obsługi telewizora. (np. telewizor Samsung: Home (🏠) → Ustawienia (⚙) → Dźwięk → Ustawienia zaawansowane → Tryb HDMI-eARC (autom.))
  - Jeśli informacja „TV ARC” (nie pojawia się na wyświetlaczu urządzenia głównego Soundbar, należy sprawdzić, czy przewód HDMI jest podłączony do właściwego portu.
  - Użyć przycisków regulacji głośności na pilocie telewizora, aby zmienić poziom głośności listwy Soundbar.

### UWAGA

- W przypadku połączenia listwy Soundbar z telewizorem obsługującym standard HDMI ARC (Audio Return Channel) za pomocą przewodu HDMI można przesyłać cyfrowe dane wideo i audio bez konieczności korzystania z oddzielnego przewodu optycznego.
- Jeśli to możliwe, zalecamy użycie przewodu HDMI bez żył. W przypadku stosowania przewodu HDMI z żyłami jego średnica nie powinna przekraczać 14 mm.
- Funkcja ta jest niedostępna, jeśli przewód HDMI nie obsługuje standardu ARC.
- Jeśli przesyłany dźwięk jest kodowany w standardzie Dolby Digital, a w telewizorze dla ustawienia „Format audio wyjścia cyfrowego” wybrano opcję PCM, zalecamy zmianę ustawienia na Dolby Digital. Jeśli ustawienie w telewizorze zostanie zmienione, jakość dźwięku ulegnie poprawie. (W menu telewizora standardy Dolby Digital i PCM mogą być określane inaczej, w zależności od producenta telewizora.



## Metoda 2. Podłączanie urządzenia za pomocą przewodu optycznego

### Lista kontrolna wstępnego podłączenia

- W przypadku podłączenia przewodu HDMI i przewodu optycznego sygnał HDMI jest odbierany w pierwszej kolejności.
- Jeśli używany jest kabel optyczny, a złącza są zakryte, należy zdjąć osłony.

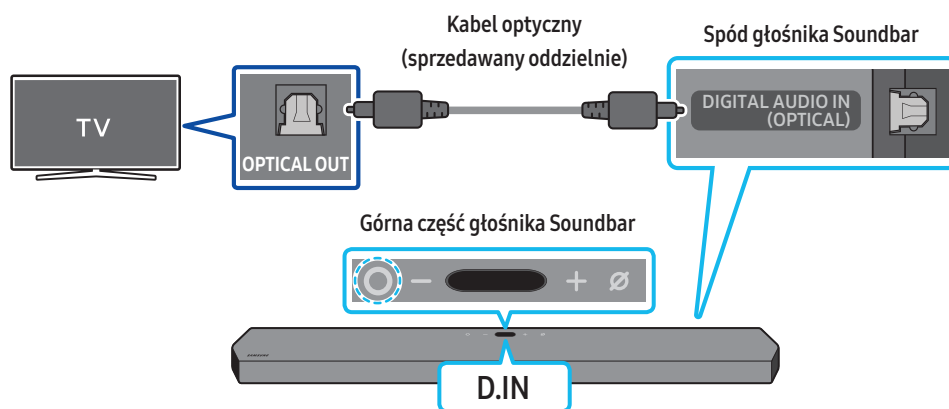

1. Gdy telewizor i głośnik Soundbar są wyłączone, podłącz kabel optyczny (sprzedawany oddzielnie) do portu **DIGITAL AUDIO IN (OPTICAL)** na głośniku Soundbar i do portu wyjściowego OPTICAL w telewizorze, jak pokazano na rysunku.
2. Włączyć listwę Soundbar i telewizor.
3. Naciśnij przycisk **⊙** (wielofunkcyjny) u góry głośnika Soundbar lub przycisk **📡** (źródło) na pilocie, aby wybrać tryb „D.IN”.
4. Dźwięk z telewizora jest odtwarzany przez listwę Soundbar.

### Używanie funkcji Q-Symphony

Funkcja Q-Symphony pozwala zsynchronizować głośnik Soundbar i telewizor Samsung tak, aby dźwięk był emitowany z obu urządzeń, co zapewni optymalny efekt dźwięku przestrzennego. Po podłączeniu głośnika Soundbar menu **TV+Soundbar** pojawi się w menu **Sound Output** telewizora. Wybrać odpowiednie menu.

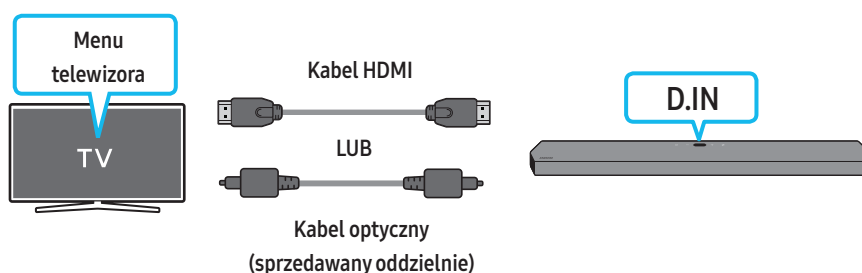

- Przykład menu telewizora: **TV + [AV] nazwa serii głośnika Soundbar (HDMI)**

### UWAGA

- Może działać w zależności od kodeka obsługiwanego przez telewizor.
- Ta funkcja jest obsługiwana tylko wtedy, gdy podłączony jest kabel HDMI lub optyczny (sprzedawany oddzielnie).
- Ta funkcja jest dostępna w niektórych telewizorach Samsung i modelach głośników Soundbar.
- Jeśli korzystasz z funkcji Q-Symphony, można wybrać jedynie opcję **GAME PRO** lub **ADAPTIVE SOUND**.

### Korzystanie z funkcji SpaceFit Sound

Zapewnia zoptymalizowaną jakość dźwięku poprzez analizowanie przestrzeni słuchania.

Aby wyłączyć tę funkcję, włącz tryb **Adaptive Sound+** w menu telewizora Samsung.

(Home (🏠) → Ustawienia (⚙️) → Ogólne → Ustawienia trybu inteligentnego → Adaptive Sound+)

### UWAGA

- Tryb dźwięku w głośniku Soundbar automatycznie zmieni się na **Adaptive Sound+**, gdy włączysz tryb **Adaptive Sound+** na telewizorze.
- Ta funkcja działa, gdy głośnik Soundbar połączy się niektórymi telewizorami Samsung.

# 06 KORZYSTANIE Z BEZPRZEWODOWEGO POŁĄCZENIA Z TELEWIZOREM

## Metoda 1. Połączenie przez Bluetooth

Jeśli nawiązano połączenie z telewizorem Samsung za pomocą Bluetooth, dźwięk stereo może być odtwarzany bez użycia przewodów.

- Jednocześnie można podłączyć tylko jeden telewizor Samsung.
- Można podłączyć telewizor Samsung, który obsługuje technologię Bluetooth. Sprawdzić dane techniczne telewizora.

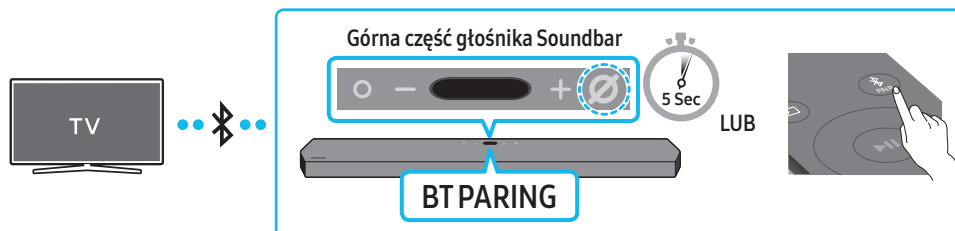

### Początkowe połączenie

1. Naciśnij przycisk **PAIR** na pilocie głośnika Soundbar, aby przejść do trybu **BT PAIRING**.

(LUB) a. Naciśnij przycisk **W** (wielofunkcyjny) na górnym panelu, a następnie wybierz opcję „BT”.

Tryb „BT” po kilku sekundach zmienia się automatycznie na „BT PAIRING” albo zmienia się na „BT READY”, jeśli wykryto istniejące połączenie.

b. Po pojawieniu się komunikatu „BT READY” naciśnij przycisk **Wł./wytł. mikrofonu** na panelu górnym głośnika Soundbar i przytrzymaj go przez ponad 5 sekund w celu wyświetlenia komunikatu „BT PAIRING”.

2. Wybrać tryb Bluetooth na ekranie telewizora Samsung.

(np. Home (🏠) → Ustawienia (⚙️) → Dźwięk → Wyjście dźwięku → Lista głośników Bluetooth → [AV] Samsung Soundbar Q900A / Q910A (Bluetooth))

3. Wybierz urządzenie **[AV] Samsung Soundbar Q900A / Q910A** z listy na ekranie telewizora.

Dostępny głośnik Soundbar ma oznaczenie „Wymaga parowania” lub „Sparowana” na liście urządzeń Bluetooth na ekranie telewizora. Aby połączyć telewizor Samsung z listwą Soundbar, należy wybrać komunikat, a następnie nawiązać połączenie.

- Po podłączeniu telewizora Samsung na górnym wyświetlaczu Soundbara pojawi się napis **[Nazwa TV] → “BT”**.

4. Teraz można odtwarzać dźwięk z telewizora Samsung za pomocą listwy Soundbar.

- Po pierwszym połączeniu listwy Soundbar z telewizorem Samsung można użyć trybu „BT READY” w celu ponownego nawiązania połączenia.

### Błąd połączenia z urządzeniem

- Jeśli istniejący głośnik Soundbar (np. **[AV] Samsung Soundbar Q900A / Q910A**) znajduje się na liście głośników w telewizorze Samsung, należy go usunąć.
- Następnie powtórzyć kroki 1–3.

### Odłączanie listwy Soundbar od telewizora Samsung

Naciśnij przycisk **W** (wielofunkcyjny) u góry głośnika Soundbar lub przycisk **Ź** (źródło) na pilocie, aby wybrać tryb inny niż BT.

- Odłączanie może chwilę potrwać, ponieważ telewizor Samsung musi otrzymać odpowiedź od listwy Soundbar.  
(Wymagany czas może się różnić w zależności od modelu telewizora Samsung.)

### Jaka jest różnica między trybem BT READY i BT PAIRING?

- **BT READY:** W tym trybie można ponownie podłączyć telewizor Samsung lub urządzenie mobilne, z którym wcześniej nawiązano połączenie.
- **BT PAIRING:** W tym trybie można podłączyć nowe urządzenie do listwy Soundbar.  
(Naciśnij przycisk **PAIR** na pilocie Soundbar lub naciśnij i przytrzymaj przycisk **Wł./wytł. mikrofon** na górnej części głośnika Soundbar przez ponad 5 sekund, gdy głośnik Soundbar znajduje się w trybie BT).

### Uwagi dotyczące połączenia Bluetooth

- Umieścić nowe urządzenie w odległości 1 m, aby nawiązać połączenie przez Bluetooth.
- Jeśli podczas nawiązywania połączenia z urządzeniem Bluetooth pojawi się monit o wprowadzenie kod PIN, należy wpisać <0000>.
- W trybie gotowości listwa Soundbar automatycznie się wyłącza po upływie 18 minut.
- Listwa Soundbar może nie wyszukiwać urządzeń Bluetooth ani nie nawiązywać z nimi połączenia w poniższych warunkach:
  - Jeśli na listwę Soundbar oddziałuje silne pole elektryczne.
  - Jeśli kilka urządzeń Bluetooth jest jednocześnie parowanych z listwą Soundbar.
  - Jeśli urządzenie Bluetooth jest wyłączone, nie znajduje się w zasięgu lub nie działa prawidłowo.
- Urządzenia elektroniczne mogą powodować zakłócenia sygnału radiowego. Urządzenia generujące fale elektromagnetyczne, takie jak kuchenki mikrofalowe, bezprzewodowe urządzenia LAN itp., nie mogą znajdować się w pobliżu urządzenia głównego Soundbar.

## Metoda 2. Łączenie za pomocą sieci Wi-Fi

### Lista kontrolna wstępnego podłączenia

- Połączenie Wi-Fi jest dostępne tylko na telewizorze Samsung.
- Należy sprawdzić, czy **bezprzewodowy router (Wi-Fi)** jest włączony, a **telewizor jest połączony z routerem**.
- Telewizor i Soundbar muszą być połączone z tą samą siecią bezprzewodową (Wi-Fi).
- Jeśli router bezprzewodowy (Wi-Fi) korzysta z kanału DFS, nie będzie możliwe ustanowienie połączenia Wi-Fi między telewizorem a głośnikiem Soundbar. Aby uzyskać szczegółowe informacje, należy skontaktować się z dostawcą usług internetowych.
- Ponieważ okna menu mogą różnić się w zależności od roku produkcji, należy odnieść się do instrukcji obsługi telewizora.
- Aby połączyć telewizor z głośnikiem Soundbar za pomocą sieci Wi-Fi, należy połączyć najpierw Soundbar z routerem bezprzewodowym. Szczegółowe informacje na temat ustanawiania połączenia Wi-Fi znajdują się na stronie 23.

1. Więcej informacji na temat połączenia Wi-Fi z głośnikiem Soundbar znajduje się na stronie 23, „**Metoda 2. Połączenie przez Wi-Fi (sieć bezprzewodowa)**”.
2. Źródło sygnału telewizora można zmienić za pomocą menu Dźwięk dotyczące urządzenia Soundbar.
  - **Telewizory Samsung wyprodukowane w 2017 r. lub później**  
Home (🏠) → Ustawienia (⚙️) → Dźwięk → Wyjście dźwięku → [AV] Samsung Soundbar Q900A / Q910A (Wi-Fi)

# 07 NAWIĄZYWANIE POŁĄCZENIA Z URZĄDZENIEM ZEWNĘTRZNYM

## Metoda 1. Podłączanie przy użyciu kabla HDMI (możliwość dekodowania i odtwarzania dźwięku w formacie Dolby Atmos)

### Lista kontrolna wstępnego podłączenia

- Jeśli w opcjach sygnału wyjściowego audio dostępna jest opcja Wtórny sygnał audio, upewnij się, że wybrano dla niej ustawienie Wyl..
- Upewnij się, że zawartość obsługuje technologię Dolby Atmos®.

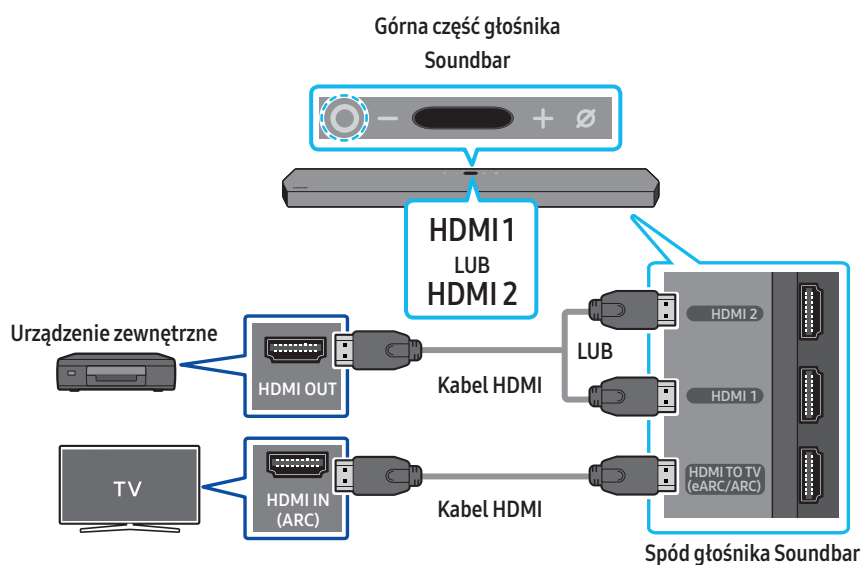

1. Użyj kabla HDMI, aby połączyć port HDMI OUT urządzenia zewnętrznego z portem HDMI od spodu głośnika Soundbar.
2. Użyj kabla HDMI, aby połączyć port HDMI IN telewizora z portem HDMI TO TV (eARC/ARC) od spodu głośnika Soundbar.
3. Włącz głośnik Soundbar, telewizor i urządzenie zewnętrzne.
4. Naciśnij przycisk **O (wielofunkcyjny)** góry głośnika Soundbar lub przycisk **↶ (źródło)** na pilocie, aby wybrać tryb „HDMI 1” lub „HDMI 2”.
5. Na wyświetlaczu głośnika Soundbar pojawi się informacja, że wybrano tryb „HDMI 1” lub „HDMI 2” i dźwięk zacznie być odtwarzany z głośnika Soundbar.

### UWAGA

- **Podczas korzystania z Dolby Atmos®:** Jeśli źródłem sygnału jest system Dolby Atmos®, sygnał wyjściowy obsługuje kanały 7.1.2.
- Po aktywowaniu funkcji Dolby Atmos® na wyświetlaczu górnym wyświetli się komunikat „DOLBY ATMOS”.
- **Konfiguracja funkcji Dolby Atmos® w odtwarzaczu BD lub innym urządzeniu**

Otwórz opcje sygnału wyjściowego audio w menu ustawień swojego odtwarzacza BD lub innego urządzenia i upewnij się, że kodowanie strumienia bitów jest wyłączone. Na przykład w odtwarzaczu BD firmy Samsung należy przejść do sekcji Strona główna → Dźwięk → Wyjście cyfrowe i wybrać opcję Strumień bitów (nieprzetworzony).

### Specyfikacja obsługiwanych sygnałów UHD (3840 x 2160p)

Liczba klatek na sekundę (kl./s)	Głębokość barw	RGB 4:4:4	YCbCr 4:4:4	YCbCr 4:2:2	YCbCr 4:2:0
< 60	8 bitów	0	0	0	0
	10 bitów	-	-	0	0
	12 bitów	-	-	0	0
120	8 bitów	-	-	-	-
	10 bitów	-	-	-	-

- Podana specyfikacja może się różnić w zależności od podłączonego urządzenia zewnętrznego lub warunków używania.

## Metoda 2. Podłączenie urządzenia za pomocą przewodu optycznego

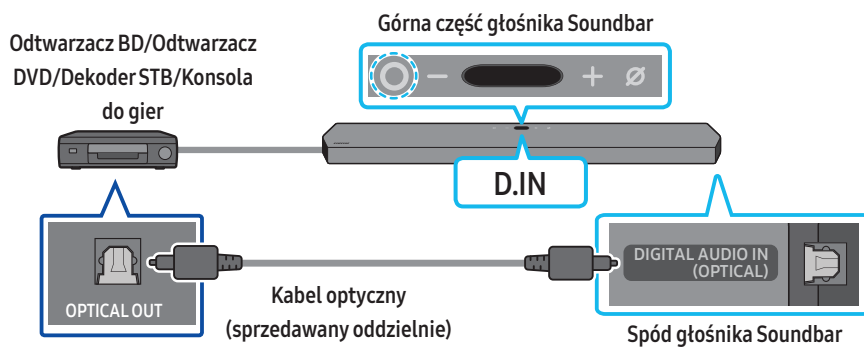

1. Połącz port **DIGITAL AUDIO IN (OPTICAL)** na głośniku Soundbar z portem **OPTICAL OUT** na urządzeniu zewnętrznym za pomocą kabla optycznego (nie dołączonego do zestawu).
2. Włączyć listwę Soundbar i urządzenie zewnętrzne.
3. Naciśnij przycisk **⊙ (wielofunkcyjny)** u góry głośnika Soundbar lub przycisk **📺 (źródło)** na pilocie, aby wybrać tryb **D.IN**.
4. Soundbar zacznie odtwarzać dźwięk z urządzenia zewnętrznego.

# 08 NAWIĄZYWANIE POŁĄCZENIA Z URZĄDZENIEM MOBILNYM

## Metoda 1. Połączenie przez Bluetooth

Jeśli nawiązano połączenie z urządzeniem mobilnym za pomocą Bluetooth, dźwięk stereo może być odtwarzany bez użycia przewodów.

- Jeśli sparowane urządzenie Bluetooth zostanie podłączone przy wyłączonej listwie Soundbar, listwa Soundbar włączy się automatycznie.

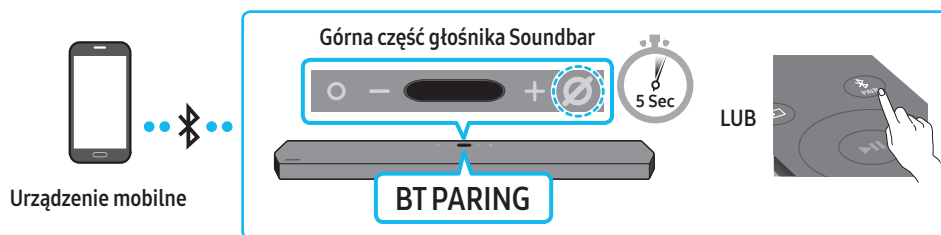

### Początkowe połączenie

- W przypadku nawiązywania połączenia z nowym urządzeniem Bluetooth należy upewnić się, że urządzenie znajduje się w odległości 1 m.

1. Naciśnij przycisk **PAIR** na pilocie głośnika Soundbar, aby przejść do trybu **BT PAIRING**.

(LUB) a. Naciśnij przycisk  **multifunctional button symbol** (wielofunkcyjny) na górnym panelu, a następnie wybierz opcję „BT”.

Tryb „BT” po kilku sekundach zmienia się automatycznie na „BT PAIRING” albo zmienia się na „BT READY”, jeśli wykryto istniejące połączenie.

b. Po pojawieniu się komunikatu „BT READY” naciśnij przycisk **mute button symbol** (wł./wył. mikrofonu) na panelu górnym głośnika Soundbar i przytrzymaj go przez ponad 5 sekund w celu wyświetlenia komunikatu „BT PAIRING”.

2. Na ekranie urządzenia wybierz opcję **[AV] Samsung Soundbar Q900A / Q910A** z wyświetlanej listy.

- Po podłączeniu do urządzenia mobilnego Soundbara na jego górnym wyświetlaczu pojawi się napis **[Nazwa urządzenia mobilnego] → “BT”**.

3. Odtwarza pliki muzyczne z urządzenia podłączonego przez Bluetooth za pomocą listwy Soundbar.

- Po pierwszym połączeniu listwy Soundbar z urządzeniem mobilnym można użyć trybu „BT READY” w celu ponownego nawiązania połączenia.

### Błąd połączenia z urządzeniem

- Jeśli istniejący głośnik Soundbar (np. **[AV] Samsung Soundbar Q900A / Q910A**) znajduje się na liście głośników w urządzeniu mobilnym, należy go usunąć.
- Powtórz kroki 1 i 2.

### Jaka jest różnica między trybem BT READY i BT PAIRING?

- **BT READY:** W tym trybie można ponownie podłączyć telewizor Samsung lub urządzenie mobilne, z którym wcześniej nawiązano połączenie.
- **BT PAIRING:** W tym trybie można podłączyć nowe urządzenie do listwy Soundbar.  
(Naciśnij przycisk **PAIR** na pilocie Soundbar lub naciśnij i przytrzymaj przycisk **mute button symbol** (wł./wył. mikrofon) na górnej części głośnika Soundbar przez ponad 5 sekund, gdy głośnik Soundbar znajduje się w trybie BT).

### Uwagi dotyczące połączenia Bluetooth

- Umieścić nowe urządzenie w odległości 1 m, aby nawiązać połączenie przez Bluetooth.
- Jeśli podczas nawiązywania połączenia z urządzeniem Bluetooth pojawi się monit o wprowadzenie kod PIN, należy wpisać <0000>.
- W trybie gotowości listwa Soundbar automatycznie się wyłącza po upływie 18 minut.
- Listwa Soundbar może nie wyszukiwać urządzeń Bluetooth ani nie nawiązywać z nimi połączenia w poniższych warunkach:
  - Jeśli na listwę Soundbar oddziałuje silne pole elektryczne.
  - Jeśli kilka urządzeń Bluetooth jest jednocześnie parowanych z listwą Soundbar.
  - Jeśli urządzenie Bluetooth jest wyłączone, nie znajduje się w zasięgu lub nie działa prawidłowo.
- Urządzenia elektroniczne mogą powodować zakłócenia sygnału radiowego. Urządzenia generujące fale elektromagnetyczne, takie jak kuchenki mikrofalowe, bezprzewodowe urządzenia LAN itp., nie mogą znajdować się w pobliżu urządzenia głównego Soundbar.
- Głośnik Soundbar obsługuje dane SBC (44,1 kHz, 48 kHz).
- Połączenia należy nawiązywać wyłącznie z urządzeniami Bluetooth, które obsługują funkcję A2DP (AV).
- Głośnika Soundbar nie można połączyć z urządzeniem Bluetooth, które obsługuje wyłącznie funkcję zestawu głośnomówiącego HF (Hands Free).
- Podczas łączenia głośnika Soundbar z urządzeniem Bluetooth oba urządzenia należy umieścić jak najbliżej siebie.
- Im bardziej głośnik Soundbar i urządzenie Bluetooth będą od siebie oddalone, tym niższa będzie jakość dźwięku.  
Połączenie Bluetooth może zostać przerwane, gdy urządzenia znajdą się poza swoim zasięgiem.
- Połączenie Bluetooth może nie działać zgodnie z założeniami w obszarach o słabym odbiorze.

- Urządzenie Bluetooth może emitować hałas lub działać wadliwie w następujących warunkach:
  - Gdy ciało styka się z przekaźnikiem sygnału w urządzeniu Bluetooth lub głośniku Soundbar
  - W narożnikach pomieszczenia lub gdy w pobliżu znajduje się przeszkoda, np. ściana lub przegroda, mogąca powodować zmiany pola elektrycznego.
  - W przypadku narażenia na zakłócenia radiowe pochodzące od innych produktów działających w tym samym zakresie częstotliwości, takich jak sprzęt medyczny, kuchenki mikrofalowe i bezprzewodowe urządzenia LAN.
  - Takie przeszkody jak drzwi i ściany mogą nadal wpływać na jakość dźwięku, nawet gdy urządzenia znajdują się w efektywnym zasięgu.
- Należy pamiętać, że podczas korzystania z funkcji Bluetooth nie można sparować głośnika Soundbar z innymi urządzeniami Bluetooth.
- To urządzenie bezprzewodowe może powodować zakłócenia elektryczne podczas pracy.

### Odłączanie urządzenia Bluetooth od głośnika Soundbar

Można odłączyć głośnik Soundbar od urządzenia Bluetooth. Instrukcje, jak to zrobić, znajdują się instrukcji obsługi urządzenia Bluetooth.

- Głośnik Soundbar zostanie rozłączony.
- Po odłączeniu Soundbara od urządzenia Bluetooth na górnym wyświetlaczu pojawi się napis "BT DISCONNECTED".

### Odłączanie głośnika Soundbar od urządzenia Bluetooth

Naciśnij przycisk **O** (wielofunkcyjny) u góry głośnika Soundbar lub przycisk  (źródło) na pilocie, aby wybrać tryb BT.

- Odłączanie może chwilę potrwać, ponieważ urządzenie Bluetooth musi otrzymać odpowiedź od głośnika Soundbar. (Czas rozłączenia może się różnić w zależności od modelu urządzenia Bluetooth).
- Po odłączeniu Soundbara od urządzenia Bluetooth na górnym wyświetlaczu pojawi się napis "BT DISCONNECTED".

## Metoda 2. Połączenie przez Wi-Fi (sieć bezprzewodowa)

Do połączenia głośnika Soundbar z urządzeniem mobilnym za pomocą sieci bezprzewodowej (Wi-Fi) wymagana jest aplikacja SmartThings.

### Początkowe połączenie

1. Zainstaluj i uruchom aplikację SmartThings na urządzeniu mobilnym (smartfon, tablet itd.).
2. W aplikacji postępuj zgodnie z instrukcjami ekranowymi, aby dodać głośnik Soundbar.
  - W przypadku niektórych urządzeń automatyczne okno podręczne (druga ilustracja poniżej) może się nie pojawić. Jeśli wyskakujące okno się nie pojawi, naciśnij przycisk **+** na ekranie **Home**. Listwa Soundbar została dodana do aplikacji.

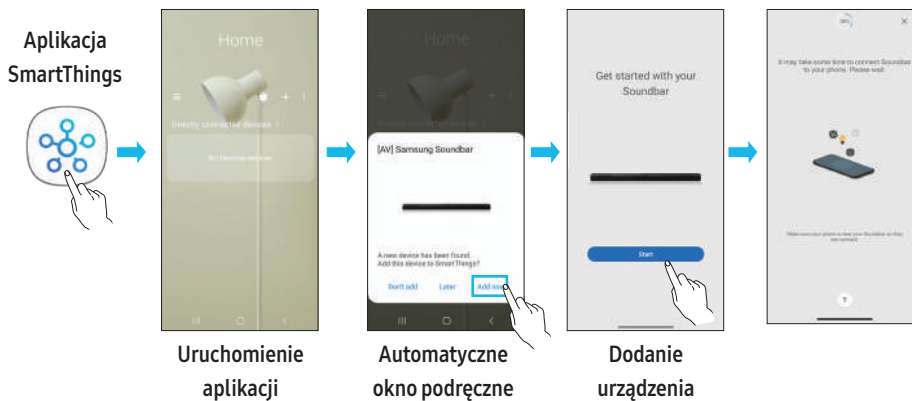

## Rozpoczynanie pracy z funkcją Amazon Alexa (wbudowana funkcja Alexa)

- Funkcja Amazon Alexa to usługa świadczona przez Amazon.
- Ta funkcja może nie być obsługiwana w zależności od modelu lub regionu geograficznego.
- Ta funkcja obsługuje tylko niektóre języki, a obsługiwane funkcje mogą się różnić w zależności od obszaru geograficznego.
- Dane techniczne i lista kompatybilnych urządzeń znajduje się na stronie firmy Samsung ([www.samsung.com](http://www.samsung.com)).

Za pomocą Alexa możesz odtwarzać muzykę, słuchać wiadomości, sprawdzić prognozę pogody i sterować urządzeniami domowymi.

Aby korzystać z funkcji Amazon Alexa, wymagane jest konto Amazon do podłączenia głośnika Soundbar z siecią.

1. Zainstaluj aplikację **SmartThings** na urządzeniu mobilnym, a następnie ją uruchom.
2. Zarejestruj konto Alexa, postępując zgodnie z instrukcjami w aplikacji, a następnie zaloguj się w usłudze.

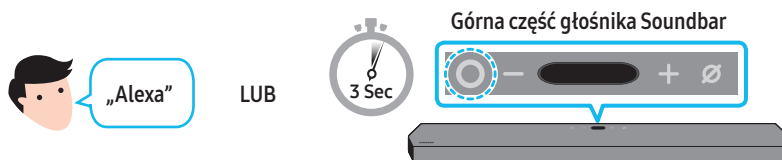

3. Wywołaj funkcję Alexa lub naciśnij przycisk **○ (wielofunkcyjny)** na głośniku Soundbar i przytrzymaj go przez 3 sekundy, aby korzystać z usługi Alexa.
  - Naciśnij i przytrzymaj przycisk **○ (wielofunkcyjny)** przez 3 sekundy, aby wywołać funkcję Alexa. Mów z naciśniętym przyciskiem, aby włączyć rozpoznawanie głosu.

### Listwą Soundbar można sterować za pomocą poleceń głosowych

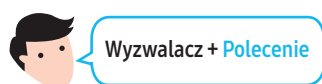

Warto wypróbować	Przykładowe polecenia
Kontrola głośności	„Alexa, <b>zwiększ głośność</b> ”.
	„Alexa, <b>zmniejsz głośność</b> ”.
Słuchanie treści przesyłanych strumieniowo z serwisu Amazon Music	„Alexa, <b>zagraj muzykę jazzową</b> ”.
Sterowanie odtwarzaniem	„Alexa, <b>włącz następny utwór</b> ”.
	„Alexa, <b>zatrzymaj odtwarzanie muzyki</b> ”.
	„Alexa, <b>co to za utwór?</b> ”
Informacje o pogodzie	„Alexa, <b>jaka jest pogoda?</b> ”
Ustawianie licznika	„Alexa, <b>ustaw licznik na 10 minut</b> ”.



## Rozpoczynanie pracy z funkcją Alexa na produkcie Amazon (współpracuje z funkcją Alexa)

- Ta funkcja może nie być obsługiwana w zależności od modelu lub regionu geograficznego.
- Ta funkcja obsługuje tylko niektóre języki, a obsługiwane funkcje mogą się różnić w zależności od obszaru geograficznego.
- Dane techniczne i lista kompatybilnych urządzeń znajduje się na stronie firmy Samsung ([www.samsung.com](http://www.samsung.com)).
- Ta usługa jest świadczona przez firmę Amazon i może zostać zakończona w dowolnym momencie. Firma Samsung nie ponosi odpowiedzialności za dostępność usługi.
- Wygląd ekranu aplikacji Amazon Alexa może ulec zmianie bez wcześniejszego ostrzeżenia.

### Łączenie i korzystanie z produktem firmy Amazon (Amazon Echo)

Do sterowania głośnikiem Soundbar i korzystania z usług muzycznych Amazon Echo można wykorzystać urządzenie Amazon Echo.

Aby korzystać funkcji Amazon Alexa, wymagane jest konto Amazon do podłączenia głośnika Soundbar z siecią.

1. Zainstaluj aplikację **SmartThings** na urządzeniu mobilnym, a następnie ją uruchom.
2. Zarejestruj konto Alexa, postępując zgodnie z instrukcjami w aplikacji, a następnie zaloguj się w usłudze.

### Listwą Soundbar można sterować za pomocą poleceń głosowych

- Głośnik Soundbar obsługuje tylko odtwarzanie muzyki z usługi Amazon Echo. Inne usługi Amazon Echo, takie jak wiadomości czy prognoza pogody, są dostępne wyłącznie z poziomu urządzenia Amazon Echo.



Wyzwalacz + **Polecenie** + **Nazwa głośnika**

\* Wydawanie poleceń głosowych głośnikowi Soundbar z przypisaną nazwą „**Salon**”

Czynność	Polecenie głosowe
Ustawianie poziomu głośności na 5	„Alexa, <b>Ustaw głośność na 5 w salonie</b> ”
Zwiększanie poziomu głośności	„Alexa, <b>Zwiększ głośność w salonie</b> ”
Wyciszenie dźwięku	„Alexa, <b>Wycisz dźwięk w salonie</b> ”
Słuchanie radiostacji KISS FM	„Alexa, <b>Włącz radio Kiss FM w salonie</b> ”
Odtwarzanie kolejnego utworu	„Alexa, <b>Kolejny utwór w salonie</b> ”
Zatrzymywanie dźwięku	„Alexa, <b>Zatrzymaj dźwięk w salonie</b> ”
Wyłączenie dźwięku	„Alexa, <b>Wyłącz dźwięk w salonie</b> ”

## Korzystanie z funkcji Tap Sound

Dotknąć listwy Soundbar urządzeniem mobilnym, aby odtwarzać dźwięk treści na urządzeniu mobilnym za pomocą listwy Soundbar.

- W zależności od urządzenia mobilnego funkcja ta może nie być obsługiwana.
- Funkcja ta jest kompatybilna wyłącznie z urządzeniami mobilnymi firmy Samsung z systemem Android w wersji 8.1 lub nowszej.

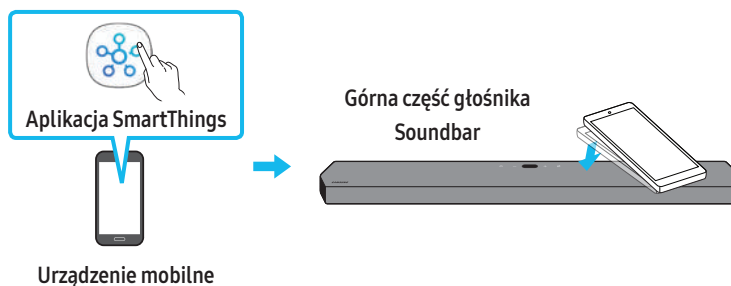

1. Włącz funkcję **Tap Sound** na urządzeniu mobilnym.
  - Szczegółowe informacje na temat włączania funkcji zawiera rozdział „**Konfigurowanie funkcji Tap Sound**” poniżej.
2. Dotknąć listwy Soundbar urządzeniem mobilnym. Wybrać „**Start now**” w wyświetlonym oknie komunikatu. Między urządzeniem mobilnym i listwą Soundbar zostanie nawiązanie połączenie Bluetooth.
3. Odtworzyć dźwięk treści na urządzeniu mobilnym za pomocą listwy Soundbar.
  - Funkcja ta pozwala nawiązać połączenie Bluetooth między urządzeniem mobilnym i głośnikiem Soundbar po wykryciu drgań występujących, gdy urządzenie styka się z głośnikiem Soundbar.
  - Nie dotykać urządzeniem mobilnym ostrej krawędzi listwy Soundbar. Może dojść do zarysowania lub uszkodzenia listwy Soundbar lub urządzenia mobilnego.
  - Zaleca się, aby urządzenie mobilne znajdowało się w etui. Lekko dotknąć szerokiego obszaru w górnej części listwy Soundbar; nie używać nadmiernej siły.
  - Aby użyć tej funkcji, zaktualizować aplikację **SmartThings** do najnowszej wersji.  
W zależności od wersji aplikacji funkcja ta może nie być obsługiwana.

### Konfigurowanie funkcji Tap Sound

W aplikacji **SmartThings** włączyć funkcję **Tap View, Tap Sound**.

1. Uruchom aplikację **SmartThings** na urządzeniu mobilnym.
2. Wybierz opcje (☰ → ⚙) na ekranie aplikacji **SmartThings** wyświetlonym na urządzeniu mobilnym.
3. Wybierz ustawienie On dla funkcji „**Tap View, Tap Sound**”, aby umożliwić działanie tej funkcji, gdy urządzenie mobilne znajdzie się w pobliżu głośnika Soundbar. Funkcja zostanie włączona.

### UWAGA

- Jeśli w urządzeniu mobilnym włączony jest tryb oszczędzania energii, funkcja **Tap Sound** nie działa.
- Funkcja **Tap Sound** może nie działać, jeśli w pobliżu listwy Soundbar będą znajdować się urządzenia powodujące zakłócenia komunikacji radiowej, takie jak urządzenia elektryczne. Umieścić urządzenia, które mogą powodować zakłócenia komunikacji radiowej, w odpowiedniej odległości od listwy Soundbar.

## 09 ŁĄCZENIE Z SYSTEMEM APPLE AIRPLAY 2

Ta funkcja może być niedostępna w niektórych krajach.

### Łączenie z produktem Apple i korzystanie z niego

- Dzięki AirPlay 2 możesz sterować domowym systemem audio za pomocą urządzenia iPhone, iPad, HomePod lub Apple TV.
- Ten głośnik Samsung Soundbar obsługuje funkcję AirPlay 2 i wymaga systemu operacyjnego iOS 11.4 lub nowszego.

#### UWAGA

- Upewnij się, że głośnik Soundbar jest połączony z siecią Wi-Fi. (Więcej informacji zawiera rozdział **Metoda 2. Połączenie przez Wi-Fi (sieć bezprzewodowa)**).

# 10 MONTAŻ ELEMENTU WALL MOUNT (WSPORNIK DO MONTAŻU NA ŚCIANIE)

## Przestrogi dotyczące instalacji

- Montować wyłącznie na ścianach pionowych.
- Nie należy montować w miejscu o wysokiej temperaturze i/lub wilgotności.
- Sprawdzić, czy ściana jest odpowiednio wytrzymała, aby utrzymać ciężar urządzenia. Jeśli nie, wzmocnić ją lub wybrać inne miejsce montażu.
- Należy kupić i stosować śruby lub kołki rozporowe odpowiednie do rodzaju wybranej ściany (płyta kartonowo-gipsowa, płyta metalowa, drewno itp.). Jeśli to możliwe, śruby należy mocować do słupów konstrukcji szkieletowej ściany.
- Kupić śruby mocujące odpowiednie do rodzaju i grubości ściany, na której ma zostać zawieszony głośnik Soundbar.
  - Średnica: M5
  - Długość: zaleca się długość 35 mm lub większą.
- Podłączyć przewody od jednostki do urządzeń zewnętrznych przed zamontowaniem głośnika Soundbar na ścianie.
- Przed montażem upewnić się, że jednostka nie jest włączona ani podłączona do zasilania. W przeciwnym razie istnieje ryzyko porażenia elektrycznego.

## Komponenty montażowe

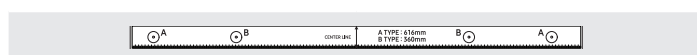

Szablon do montażu na ścianie



Śruba mocująca

Śruba



Wspornik do montażu na ścianie

1. Umieść element **Szablon do montażu na ścianie** na powierzchni ściany.
  - **Szablon do montażu na ścianie** musi być ustawiony poziomo.
  - Jeśli telewizor jest zamontowany na ścianie, głośnik Soundbar należy umieścić co najmniej 5 cm poniżej telewizora.

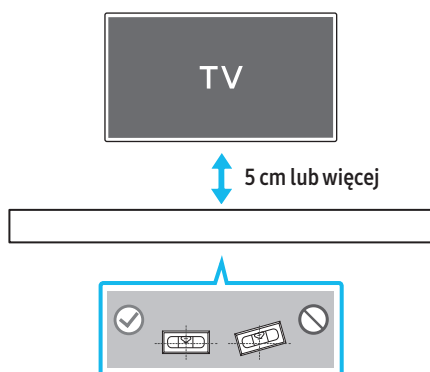

2. Wyrównaj **linię środkową szablonu do montażu na ścianie** z linią środkową telewizora (jeżeli głośnik Soundbar jest montowany poniżej telewizora), a następnie przymocuj taśmą do ściany **szablon do montażu na ścianie**.
  - Jeżeli głośnik nie jest mocowany poniżej telewizora, należy ustawić **linię środkową** na środku obszaru instalacji.

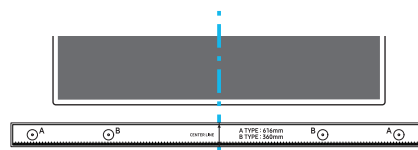

Linia środkowa

3. Zaznacz długopisem lub ostrym ołówkiem na ścianie miejsca wiercenia otworów na śruby wsporcze, wkładając czubek długopisu lub ołówka w otwory **A-TYPE** na obu końcach szablonu. Następnie zdejmij **Szablon do montażu na ścianie**.

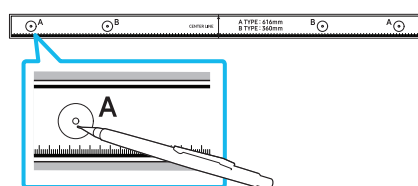

4. Używając wiertła odpowiedniej wielkości, wywierć w ścianie otwory w zaznaczonych miejscach.
  - Jeżeli oznaczenia nie odpowiadają położeniu kołków, należy włożyć w otwory odpowiednie kotwy przed umieszczeniem w nich śrub wsporczych. Jeżeli stosowane są kotwy, należy wywiercić odpowiednio duże otwory.
5. W każdą **Śrubę mocującą** wciśnij śrubę (sprzedawane oddzielnie), a następnie mocno wkręć ją w otwór śruby wsporczej.

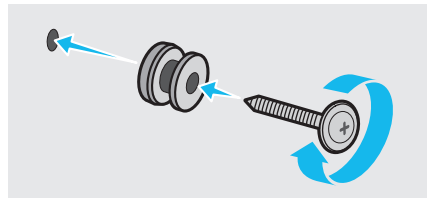

6. Zamontuj **2 uchwyty do montażu ściennego** w odpowiednim położeniu u spodu głośnika Soundbar za pomocą **2 śrub**.

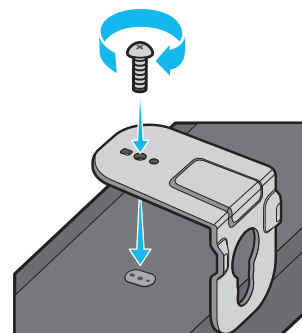

- Podczas montażu upewnij się, że części do zawieszania **uchwyty do montażu ściennego** znajdują się za tylną częścią głośnika Soundbar.

Tylna część głośnika Soundbar

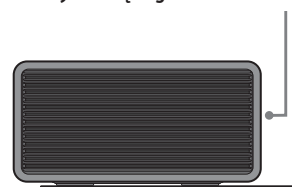

Prawy koniec głośnika Soundbar

7. Zamontuj głośnik Soundbar z przymocowanymi **uchwyty do montażu ściennego**, zawieszając **uchwyty do montażu na ścianie** na **śrubach mocujących** na ścianie.

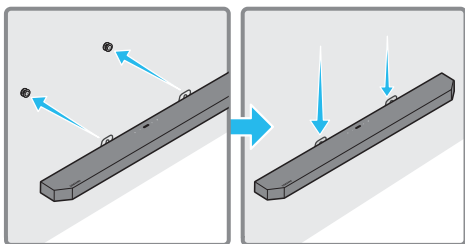

8. Zsuń głośnik Soundbar w dół, jak pokazano poniżej, tak aby **uchwyty do montażu ściennego** były odpowiednio zabezpieczone na **śrubach mocujących**.
- Wsuń **śruby mocujące** w szeroką (dolną) część **uchwyty do montażu ściennego**, a następnie przesun **uchwyty do montażu ściennego** w dół, aby bezpiecznie oparły się na **śrubach mocujących**.

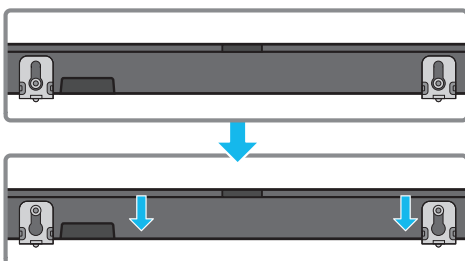

## 11 INSTALACJA LISTWY SOUNDBAR NAD PODSTAWKĄ TELEWIZORA

### Element



Gumowa nóżka

W tym celu przed umieszczeniem głośnika Soundbar nad podstawką telewizora należy zamocować na jego spodzie **gumowe nóżki**. Nie zapomnij doczepić **gumowych nóżek** w taki sposób, aby nie wystawały poza brzegi podstawy TV. Sposób montażu przedstawiono na poniższym rysunku.

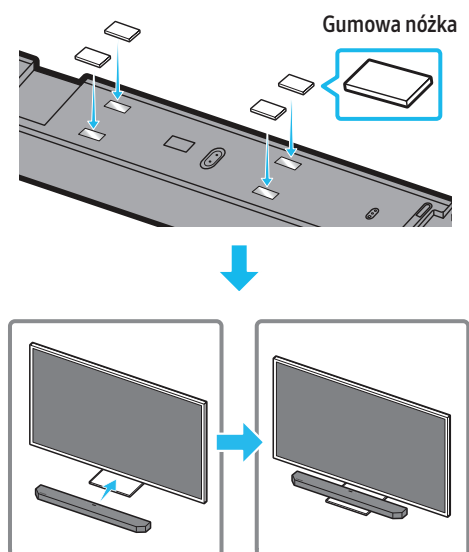

Umieścić listwę Soundbar na podstawce telewizora.

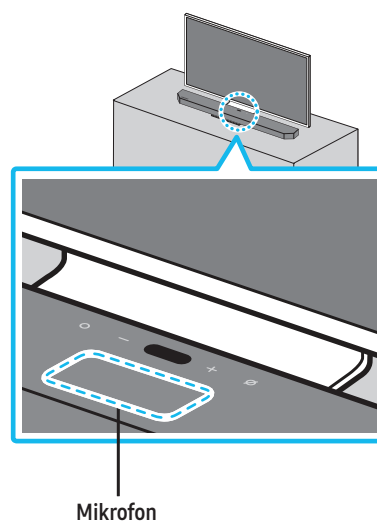

Zgodnie z ilustracją wyrównać środek listwy Soundbar ze środkiem telewizora, a następnie ostrożnie umieścić listwę na podstawie telewizora. Ustawić mikrofon przed podstawką, aby nie zakłócać rozpoznawania głosu.

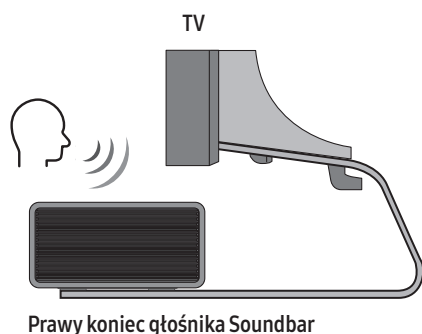

#### UWAGA

- Upewnij się, że głośnik Soundbar jest umieszczony na płaskiej i solidnej powierzchni.
- Niewystarczająca odległość od telewizora może powodować problemy akustyczne i z rozpoznawaniem głosu.

## 12 AKTUALIZACJA OPROGRAMOWANIA

### Automatyczna aktualizacja

Po połączeniu listwy Soundbar z Internetem oprogramowanie jest aktualizowane automatycznie, nawet jeśli listwa Soundbar jest wyłączona.

- Aby można było skorzystać z funkcji automatycznej aktualizacji, listwa Soundbar musi nawiązać połączenie z Internetem.

W przypadku odłączenia przewodu zasilającego listwy Soundbar lub odcięcia zasilania połączenie z siecią Wi-Fi zostanie zerwane. Jeśli zasilanie zostanie odcięte, po ponownym włączeniu zasilania lub podłączeniu przewodu zasilającego należy włączyć listwę Soundbar, a następnie jeszcze raz nawiązać połączenie z Internetem.

### Aktualizacja za pośrednictwem portu USB

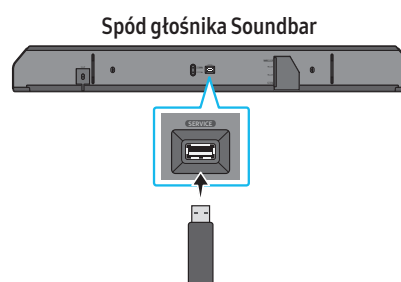

**W przyszłości firma Samsung może wprowadzać aktualizacje oprogramowania wbudowanego systemu Soundbar.**

Po udostępnieniu aktualizacji można zaktualizować głośnik Soundbar poprzez podłączenie nośnika USB z aktualizacją oprogramowania wbudowanego do portu **SERVICE** głośnika Soundbar.

1. Przejdź na stronę internetową firmy Samsung ([www.samsung.com](http://www.samsung.com))  
→ wyszukaj nazwę modelu za pomocą menu obsługi klienta.
  - Więcej informacji na temat aktualizacji można znaleźć w Przewodniku aktualizacji.
2. Pobierz plik z aktualizacją (typ USB).
3. Rozpakuj plik, aby utworzyć folder o nazwie zgodnej z nazwą pliku.
4. Zapisz utworzony folder w pamięci USB, a następnie podłącz ją do głośnika Soundbar.
5. Włącz listwę Soundbar. Produkt będzie aktualizowany przez kolejne 3 minuty, a na ekranie będzie widoczny komunikat „**UPDATE**”.
  - Podczas aktualizowania nie wolno wyłączać ani odłączać pamięci USB.
  - Jeśli na wyświetlaczu nie pojawi się komunikat „**UPDATE**”, należy odłączyć przewód zasilający od głośnika Soundbar, a następnie ponownie go podłączyć.
  - Jeśli na urządzeniu jest zainstalowana najnowsza wersja oprogramowania, aktualizacja nie zostanie przeprowadzona.
  - W zależności od typu pamięci USB aktualizacja może nie być obsługiwana.

## Inicjalizacja



Gdy głośnik Soundbar będzie włączony, naciśnij jednocześnie przyciski **— + (głośność)** na panelu i przytrzymaj je przez co najmniej 5 sekund. Na wyświetlaczu pojawi się komunikat „INIT”, a głośnik Soundbar zostanie zainicjowany.

### **⚠ PRZESTROGA**

- Wszystkie ustawienia głośnika Soundbar są inicjowane. Należy to zrobić tylko wtedy, gdy wymagana jest inicjalizacja.

## 13 ROZWIĄZYWANIE PROBLEMÓW

Przed oddaniem urządzenia do serwisu warto zapoznać się z poniższymi informacjami.

### Głośnik Soundbar się nie włącza.

- Sprawdź, czy przewód zasilający głośnika Soundbar jest prawidłowo podłączony do gniazdka elektrycznego.

### Głośnik Soundbar działa nierówno.

- Po odłączeniu przewodu zasilającego podłącz go ponownie.
- Odłącz przewód zasilający od urządzenia zewnętrznego i spróbować ponownie.
- W przypadku braku sygnału listwa Soundbar wyłącza się automatycznie po upływie określonego czasu. Włączyć zasilanie. (Informacje na ten temat znajdują się na stronie 9).

### Pilot nie działa.

- Skieruj pilota prosto w stronę głośnika Soundbar.
- Wymień baterie na nowe.

### Dźwięk z głośnika Soundbar nie jest odtwarzany.

- Poziom głośności listwy Soundbar jest zbyt niski lub urządzenie jest wyciszone. Dostosować poziom głośności.
- Jeśli podłączono urządzenie zewnętrzne (dekoder STB, urządzenie Bluetooth, urządzenie mobilne itd.), dostosować poziom głośności urządzenia zewnętrznego.
- Aby odtwarzać dźwięk z telewizora, wybrać listwę Soundbar. (Telewizor Samsung: Home (🏠) → Ustawienia (⚙) → Dźwięk → Wyjście dźwięku → Wybierz głośnik Soundbar)
- Połączenie przewodowe z listwą Soundbar nie może być luźne. Odłączyć przewód i podłączyć go ponownie.
- Odłączyć całkowicie przewód zasilający, podłączyć go ponownie i włączyć zasilanie.
- Zainicjuj produkt i spróbuj ponownie. (Informacje na ten temat znajdują się na stronie 31).

### Dźwięk z subwoofera nie jest odtwarzany.

- Sprawdź, czy dioda LED z tyłu subwoofera świeci na niebiesko. Ponownie podłącz głośnik Soundbar i subwoofer jeśli wskaźnik miga na niebiesko lub świeci na czerwono. (Informacje na ten temat znajdują się na stronie 14).
- Jeśli między listwą Soundbar i głośnikiem niskotonowym znajduje się przeszkoda, może wystąpić problem. Przenieść urządzenia do obszaru, w którym nie ma przeszkód.
- Połączenie może zostać przerwane przez inne pobliskie urządzenia emitujące sygnały o częstotliwości radiowej. Trzymać głośnik z dala od takich urządzeń.
- Wyjąć i ponownie podłączyć wtyczkę zasilającą.

### Głośność głośnika niskotonowego jest zbyt niska

- Oryginalna głośność odtwarzanej zawartości może być niska. Spróbować wyregulować poziom głośności głośnika niskotonowego. (Informacje na ten temat znajdują się na stronie 10).
- Ustawić głośnik niskotonowy bliżej siebie.

#### Telewizor nie jest podłączony za pośrednictwem portu HDMI TO TV (eARC/ARC)

- Sprawdź, czy kabel HDMI jest prawidłowo podłączony do złącza ARC. (Informacje na ten temat znajdują się na stronie 16).
- Podłączenie może być niemożliwe ze względu na podłączone urządzenie zewnętrzne (dekoder STB, konsola do gier itd.). Podłączyc bezpośrednio do listwy Soundbar.
- Funkcja HDMI-CEC może nie być włączona w telewizorze. Włączyć funkcję CEC w menu telewizora. (Telewizor Samsung: Menu główne (⏏) → Ustawienia (⚙) → Ogólne → Menedżer urządzeń zewnętrznych → Anynet+ (HDMI-CEC) Wł.)
- Aby połączyć się za pomocą funkcji eARC, musi ona być włączona w menu telewizora. (Telewizor Samsung: Menu główne (⏏) → Ustawienia (⚙) → Dźwięk → Ustawienia zaawansowane → Tryb HDMI-eARC (autom.))

#### Brak dźwięku podczas podłączania do telewizora w trybie HDMI TO TV (eARC/ARC)

- Urządzenie nie jest w stanie odtworzyć sygnału wejściowego. Zmienić wyjście dźwięku telewizora na PCM lub Dolby Digital. (Telewizor Samsung: Menu główne (⏏) → Ustawienia (⚙) → Dźwięk → Ustawienia zaawansowane → Format audio cyfrowego sygnału wyjściowego)

#### Głośnik Soundbar nie łączy się za pomocą Bluetooth.

- W przypadku nawiązywania połączenia z nowym urządzeniem przejdź do trybu **BT PAIRING**. (Naciśnij przycisk **PAIR** na pilocie lub naciśnij i przytrzymaj przycisk **⊗ (wł./wyt. mikrofon)** na obudowie przez co najmniej 5 sekund).
- Jeśli listwa Soundbar jest podłączona do innego urządzenia, w celu zmiany połączenia należy najpierw odłączyć to urządzenie.
- Aby połączyć, nawiąż ponownie połączenie po wyczyszczeniu w urządzeniu listy głośników Bluetooth. (Telewizor Samsung: Menu główne (⏏) → Ustawienia (⚙) → Dźwięk → Wyjście dźwięku → Lista głośników Bluetooth)
- Automatyczne nawiązywanie połączenia z telewizorem może być wyłączone. Gdy głośnik Soundbar pracuje w trybie **BT READY**, naciśnij przycisk **Lewo** na pilocie głośnika Soundbar i przytrzymaj go przez 5 sekund, aby wybrać tryb **ON-TV CONNECT**. Jeśli jest widoczna opcja **OFF-TV CONNECT**, ponownie naciśnij i przytrzymaj przycisk **Lewo** przez 5 sekund, aby zmienić wybór.
- Wyjmij i ponownie podłącz wtyczkę zasilającą, a następnie ponów próbę.
- Zainicjuj produkt i spróbuj ponownie. (Informacje na ten temat znajdują się na stronie 31).

#### Dźwięk zanika podczas połączenia za pomocą Bluetooth.

- Niektóre urządzenia, takie jak kuchenki mikrofalowe czy routery bezprzewodowe, mogą powodować zakłócenia sygnału radiowego, jeśli znajdują się zbyt blisko głośnika Soundbar.
- Jeśli urządzenie połączone za pomocą Bluetooth znajduje się zbyt daleko od głośnika Soundbar, może wystąpić zanikanie dźwięku. Umieść urządzenie bliżej głośnika Soundbar.
- Jeśli część ciała użytkownika ma kontakt z urządzeniem Bluetooth lub urządzenie zostało umieszczone na metalowym elemencie meblowania, może wystąpić zanikanie dźwięku. Sprawdź miejsce montażu i warunki użytkowania.

#### Głośnik Soundbar nie łączy się z siecią Wi-Fi.

- Sprawdzić, czy używany router bezprzewodowy jest włączony.
- Wyłączyć router, ponownie go włączyć, a potem spróbować jeszcze raz.
- Gdy sygnał bezprzewodowy jest zbyt słaby, głośnik Soundbar się nie połączy. Ustaw router bliżej głośnika Soundbar lub w miarę możliwości usuń przeszkody stojące między głośnikiem Soundbar a routerem.
- Jeśli router bezprzewodowy jest nowy, należy ponownie skonfigurować ustawienia sieciowe głośnika.

#### Głośnik Soundbar nie włącza się automatycznie razem z telewizorem.

- W przypadku wyłączenia głośnika Soundbar podczas oglądania telewizora synchronizacja zasilania z telewizorem zostaje dezaktywowana. Najpierw wyłączyć telewizor.

#### Funkcja AVA nie jest dostępna w następujących przypadkach.

- Funkcja AVA nie będzie dostępna w przypadku korzystania z funkcji Q-symphony.
- Funkcja AVA nie będzie dostępna, gdy mikrofon będzie wyłączony.

#### Proces dostrajania Auto EQ zakończył się niepowodzeniem.

- Proces dostrajania może się powieść, jeżeli w jego trakcie głośnik Soundbar odtwarza dźwięk lub słuchać zewnętrzny hałas. Przeprowadzaj proces dostrajania, gdy panuje cisza w pomieszczeniu.
- Nie steruj głośnikiem Soundbar podczas procesu dostrajania.



## 14 LICENCJA

---



Dolby, Dolby Atmos, and the double-D symbol are registered trademarks of Dolby Laboratories Licensing Corporation. Manufactured under license from Dolby Laboratories. Confidential unpublished works. Copyright © 2012-2020 Dolby Laboratories. All rights reserved.

---



For DTS patents, see <http://patents.dts.com>. Manufactured under license from DTS, Inc. (for companies headquartered in the U.S./Japan/Taiwan) or under license from DTS Licensing Limited (for all other companies). DTS, DTS:X Pro, DTS:X, and the DTS:X logo are registered trademarks or trademarks of DTS, Inc. in the United States and other countries. © 2020 DTS, Inc. ALL RIGHTS RESERVED.

---



The terms HDMI and HDMI High-Definition Multimedia Interface, and the HDMI Logo are trademarks or registered trademarks of HDMI Licensing Administrator, Inc. in the United States and other countries.

---



- Wykorzystuj telefon, tablet lub komputer jako pilota, aby sterować aplikacją Spotify. Wejdź na [spotify.com/connect](https://www.spotify.com/connect), aby dowiedzieć się, jak to zrobić.
  - Oprogramowanie Spotify podlega licencjom innych firm: <https://www.spotify.com/connect/third-party-licenses>.
- 



- Apple, AirPlay, iPhone, iPad, HomePod, and Apple TV are trademarks of Apple Inc., registered in the U.S. and other countries.
  - Use of the Works with Apple badge means that an accessory has been designed to work specifically with the technology identified in the badge and has been certified by the developer to meet Apple performance standards.
- 

## 15 INFORMACJA O LICENCJACH NA OPROGRAMOWANIE OPEN SOURCE

W przypadku pytań i próśb dotyczących aplikacji open source, skontaktuj się z działem Samsung Open Source (<http://opensource.samsung.com>).

## 16 WAŻNE INFORMACJE O USŁUDZE

- Dane liczbowe i ilustracje w tej Instrukcji obsługi mają jedynie charakter poglądowy i wygląd produktu może się od nich różnić.
- Opłata administracyjna może zostać nałożona w przypadku gdy:
  - (a) serwisant został wezwany do naprawy urządzenia, w którym nie wykryto żadnej usterki (tj. użytkownik nie zapoznał się z instrukcją obsługi);
  - (b) urządzenie dostarczone do punktu serwisowego, gdzie ustalono, że nie ma żadnych usterek (tj. użytkownik nie zapoznał się z instrukcją obsługi).
- Użytkownik zostanie poinformowany o wysokości opłaty administracyjnej przed wizytą serwisanta.

# 17 DANE TECHNICZNE I INSTRUKCJE

## Dane techniczne

Nazwa modelu	HW-Q900A / HW-Q910A
Waga	7,1 kg
Wymiary (szer. × wys. × głęb.)	1232,0 x 69,5 x 138,0 mm
Zakres temperatury roboczej	+5°C do +35°C
Zakres wilgotności roboczej	10 do 75%
WZMACNIACZ Znamionowa moc wyjściowa	((18 W x 6) + (10 W x 3) + (18 W x 6)) + 160 W
Obsługiwane formaty odtwarzania	Dolby 5.1ch / Dolby Digital Plus / Dolby TRUE HD / Dolby ATMOS DTS 5.1ch / DTS HD / DTS-HD Master Audio / DTS:X / LPCM 8Ch
MOC WYJŚCIOWA URZĄDZENIA BEZPRZEWODOWEGO Maks. moc nadajnika Wi-Fi	100 mW przy częstotliwości 2,4 GHz – 2,4835 GHz, 200 mW przy częstotliwości 5,15 GHz – 5,25 GHz, 100 mW przy częstotliwości 5,25 GHz – 5,35 GHz i 5,47 GHz – 5,725 GHz
MOC WYJŚCIOWA URZĄDZENIA BEZPRZEWODOWEGO Maks. moc nadajnika BT	100 mW przy częstotliwości 2,4 GHz – 2,4835 GHz
MOC WYJŚCIOWA URZĄDZENIA BEZPRZEWODOWEGO Maks. moc nadajnika SRD	25 mW przy częstotliwości 5,775 GHz – 5,875 GHz

Nazwa subwoofera	PS-WA95B
Waga	9,8 kg
Wymiary (szer. × wys. × głęb.)	210,0 x 403,0 x 403,0 mm
WZMACNIACZ Znamionowa moc wyjściowa	160 W
MOC WYJŚCIOWA URZĄDZENIA BEZPRZEWODOWEGO Maks. moc nadajnika SRD	25 mW przy częstotliwości 5,775 GHz – 5,875 GHz

### UWAGA

- Firma Samsung Electronics Co., Ltd zastrzega prawo do zmiany danych technicznych bez powiadomienia.
- Waga i wymiary to wartości przybliżone.

### Uwaga: Listwa Soundbar restartuje się automatycznie po włączeniu/wyłączeniu Wi-Fi.

Całkowity pobór mocy w trybie czuwania (W)	7,0 W
Wi-Fi Metoda dezaktywacji portu	Naciśnij przycisk <b>ID SET</b> na dolnym panelu głośnika Soundbar i przytrzymaj przez 30 sekund, aby włączyć/wyłączyć Wi-Fi.
Bluetooth Metoda dezaktywacji portu	Naciśnij przycisk <b>NETWORK</b> na dolnym panelu głośnika Soundbar i przytrzymaj przez 30 sekund, aby włączyć/wyłączyć Bluetooth.

- Niniejszym firma Samsung Electronics zaświadcza, że to urządzenie radiowe jest zgodne z zapisami Dyrektywy 2014/53/EU i innymi odpowiadającymi wymogami prawnymi obowiązującymi w Wielkiej Brytanii.  
Pełny tekst Deklaracji Zgodności można przeczytać na stronie <http://www.samsung.com>. W tym celu należy kliknąć opcję Wsparcie i wprowadzić nazwę produktu.  
Urządzenia można używać we wszystkich państwach UE i w Wielkiej Brytanii.  
Funkcja WLAN (Wi-Fi lub SRD) urządzenia w pasmie 5 GHz może być użytkowana wyłącznie w pomieszczeniach.



[Sposób poprawnego usuwania baterii, w które wyposażony jest niniejszy produkt]

**(Dotyczy krajów, w których stosuje się systemy segregacji odpadów)**

Niniejsze oznaczenie na baterii, instrukcji obsługi lub opakowaniu oznacza, że po upływie okresu użytkowania baterie, w które wyposażony był dany produkt, nie mogą zostać usunięte wraz z innymi odpadami pochodzącymi z gospodarstw domowych. Przy zastosowaniu takiego oznaczenia symbole chemiczne (Hg, Cd lub Pb) wskazują, że dana bateria zawiera rtęć, kadm lub ołów w ilości przewyższającej poziomy odniesienia opisane w dyrektywie WE 2006/66.

Jeśli baterie nie zostaną poprawnie zutylizowane, substancje te mogą powodować zagrożenie dla zdrowia ludzkiego lub środowiska naturalnego.

Aby chronić zasoby naturalne i promować ponowne wykorzystanie materiałów, należy oddzielać baterie od innego typu odpadów i poddawać je utylizacji poprzez lokalny, bezpłatny system zwrotu baterii.



**Sposób poprawnego usuwania tego produktu  
(Zużyty sprzęt elektryczny i elektroniczny)**

**(Dotyczy krajów, w których stosuje się systemy segregacji odpadów)**

To oznaczenie umieszczone na produkcie, akcesoriach lub dokumentacji oznacza, że po zakończeniu eksploatacji nie należy tego produktu ani jego akcesoriów (np. ładowarki, zestawu słuchawkowego, kabla USB) wyrzucać wraz ze zwykłymi odpadami gospodarstwa domowego. Aby uniknąć szkodliwego wpływu na środowisko naturalne i zdrowie ludzi wskutek niekontrolowanego usuwania odpadów, prosimy o oddzielenie tych przedmiotów od odpadów innego typu oraz o odpowiedzialny recykling i praktykowanie ponownego wykorzystania materiałów.

W celu uzyskania informacji na temat miejsca i sposobu bezpiecznego dla środowiska recyklingu tych przedmiotów, użytkownicy w gospodarstwach domowych powinni skontaktować się z punktem sprzedaży detalicznej, w którym dokonali zakupu produktu, lub z organem władz lokalnych.

Użytkownicy w firmach powinni skontaktować się ze swoim dostawcą i sprawdzić warunki umowy zakupu. Produktu ani jego akcesoriów nie należy usuwać razem z innymi odpadami komercyjnymi.

Więcej informacji na temat zobowiązań środowiskowych firmy Samsung i szczególnych obowiązków regulacyjnych dotyczących produktów, np. rozporządzenie REACH, WEEE i dot. baterii, znajduje się na stronie: [www.samsung.com/uk/aboutsamsung/sustainability/environment/our-commitment/data/](http://www.samsung.com/uk/aboutsamsung/sustainability/environment/our-commitment/data/)